

أمانة

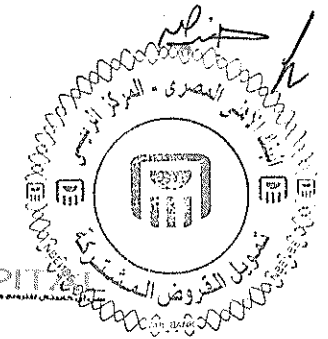

ZH زكي هاشم
ZAKI HASHEM

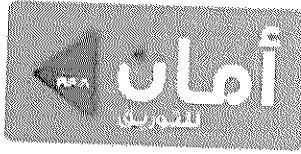

CI
CAPITAL

مذكرة المعلومات

الخاصة بالطرح الخاص للمؤسسات المالية والأشخاص ذوي الخبرة والملاءة المالية للاكتتاب

في سندات توريق مقابل الحقوق المالية المحالة من

شركة أمان للتمويل الاستهلاكي ش.م.م.

إلى شركة أمان للتوريق ش.م.م.

الإصدار الرابع من البرنامج الأول بقيمة إجمالية قدرها ١,٠٤٠,٠٠٠,٠٠٠ جم

(فقط مليار وأربعون مليون جنيه مصري لا غير)

تصدر على أربعة شرائح وذلك على النحو التالي:

سندات الشريحة (أ)

سندات توريق أسمية في مقابل حقوق مالية ومستحقات آجله الدفع قابلة للتداول وغير قابلة للتحويل إلى أسهم وغير قابلة للاستدعاء المعجل لمدة ٦ أشهر تبدأ من اليوم التالي لتاريخ غلق باب الاكتتاب بقيمة إجمالية قدرها ٤٩٣,٠٠٠,٠٠٠ جم (فقط أربعمائة وثلاثة وتسعون مليون جنيه مصري لا غير) بقيمة أسمية ١٠٠ جم (فقط مائة جنياً مصرياً لا غير) للسند الواحد تستهلك شهرياً لمدة ٦ أشهر تبدأ من اليوم التالي لتاريخ غلق باب الاكتتاب في ضوء المتحصلات الفعلية لمحفظه التوريق وذات عائد سنوي متغير مرتبط بسعر الكوريدور المعلن من البنك المركزي بتاريخ ٠٦/٠٣/٢٠٢٤ + هامش ٠.٢٥% و يبلغ حالياً ٢٨.٥٠% ويحتسب اعتباراً من اليوم التالي لتاريخ غلق باب الاكتتاب ويصرف شهرياً بدءاً من الشهر الثاني من عمر الإصدار.

سندات الشريحة (ب)

سندات توريق أسمية في مقابل حقوق مالية ومستحقات آجله الدفع قابلة للتداول وغير قابلة للتحويل إلى أسهم وغير قابلة للاستدعاء المعجل ولمدة ٩ أشهر تبدأ من اليوم التالي لتاريخ غلق باب الاكتتاب بقيمة إجمالية قدرها ٢٤٦,٠٠٠,٠٠٠ جم (فقط مائتان وستة وأربعون مليون جنيه مصري لا غير) وبقيمة أسمية قدرها ١٠٠ جم (فقط مائة جنياً مصرياً لا غير) للسند الواحد تستهلك شهرياً بعد تمام استهلاك الشريحة الأولى ويمكن استهلاكها خلال عمر الشريحة الأولى (أ) وذلك في حالة وجود فائض وفقاً للمتحصلات الفعلية لمحفظه التوريق وبعد سداد كافة العمولات والمصاريف وحقوق حملة السندات ويشترط في استهلاك الشريحة (ب) عدم استهلاكها كاملة إلا بعد تمام استهلاك الشريحة (أ)، وذات عائد سنوي متغير مرتبط بسعر

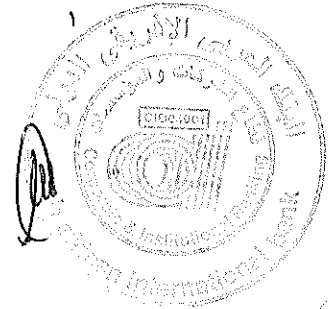
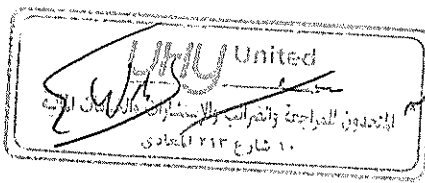

حازاً مفازاً

الكوربدور المعلن من البنك المركزي بتاريخ ٠٦/٠٣/٢٠٢٤ + هامش ٠.٤٠% و يبلغ حالياً ٢٨.٦٥% ويحتسب اعتباراً من اليوم التالي لتاريخ غلق باب الاكتتاب ويصرف شهرياً بدءاً من الشهر الثاني من عمر الاصدار.

سندات الشريحة (ج)

سندات توريق اسمية في مقابل حقوق مالية ومستحقات آجله الدفع قابلة للتداول وغير قابلة للتحويل إلى أسهم وغير قابلة للاستدعاء المعجل ولمدة ١٣ شهراً تبدأ من اليوم التالي لغلق باب الاكتتاب بقيمة إجمالية قدرها ١٦٥,٠٠٠,٠٠٠ جم (فقط مائة وخمسة وستون مليون جنيه مصري لا غير) بقيمة اسمية قدرها ١٠٠ جم (فقط مائة جنيهاً مصرياً لا غير) للسند الواحد تستهلك شهرياً بعد تمام استهلاك الشريحة الثانية ويمكن استهلاكها خلال عمر الشريحة الأولي (أ) و/ أو الثانية (ب) وذلك في حالة وجود فائض وفقاً للمتحصلات الفعلية لمحفظه التوريق وبعد سداد كافة العمولات والمصاريف وحقوق حملة السندات ويشترط في استهلاك الشريحة (ج) عدم استهلاكها كاملاً إلا بعد تمام استهلاك الشريحة (ب)، وذات عائد سنوي متغير مرتبط بسعر الكوربدور المعلن من البنك المركزي بتاريخ ٠٦/٠٣/٢٠٢٤ + هامش ٠.٦٠% و يبلغ حالياً ٢٨.٨٥% ويحتسب اعتباراً من اليوم التالي لتاريخ غلق باب الاكتتاب ويصرف شهرياً بدءاً من الشهر الثاني من عمر الاصدار.

سندات الشريحة (د)

سندات توريق اسمية في مقابل حقوق مالية ومستحقات آجله الدفع قابلة للتداول وغير قابلة للتحويل إلى أسهم وغير قابلة للاستدعاء المعجل ولمدة حددها الأقصى ٢٤ شهراً تبدأ من اليوم التالي لغلق باب الاكتتاب بقيمة إجمالية قدرها ١٣٦,٠٠٠,٠٠٠ جم (فقط مائة وستة وثلاثون مليون جنيه مصري لا غير) بقيمة اسمية قدرها ١٠٠ جم (فقط مائة جنيهاً مصرياً لا غير) للسند الواحد تستهلك شهرياً بعد تمام استهلاك الشريحة الثالثة ويمكن استهلاكها خلال عمر الشريحة الأولي (أ) و/ أو الثانية (ب) و/ أو الثالثة (ج) وذلك في حالة وجود فائض وفقاً للمتحصلات الفعلية لمحفظه التوريق وبعد سداد كافة العمولات والمصاريف وحقوق حملة السندات ويشترط في استهلاك الشريحة (د) عدم استهلاكها كاملاً إلا بعد تمام استهلاك الشريحة (ج)، وذات عائد سنوي متغير مرتبط بسعر الكوربدور المعلن من البنك المركزي بتاريخ ٠٦/٠٣/٢٠٢٤ + هامش ١.٢٥% و يبلغ حالياً ٢٩.٥٠% ويحتسب اعتباراً من اليوم التالي لتاريخ غلق باب الاكتتاب ويصرف شهرياً بدءاً من الشهر الثاني من عمر الاصدار.

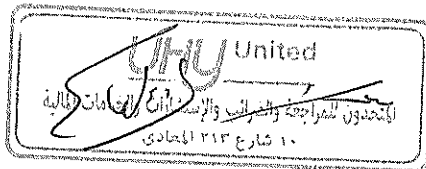
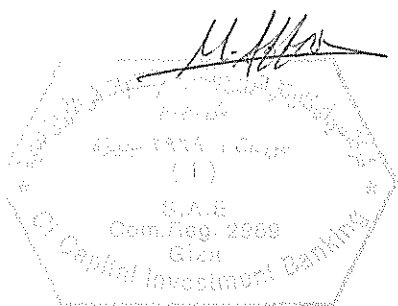

حازر عطارى

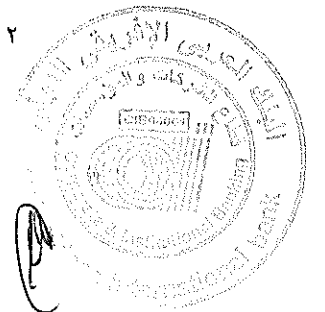

الشهر الثاني من عمر الاصدار.

علي أن يتم إعادة احتساب العائد المتغير للأربعة شرائح وفقا لأخر سعر الإقراض المعلن من البنك المركزي المصري (الكوريدور) السابق لتاريخ تحديد الكوبون، وبعد أقصى ٤% علاوة علي سعر الكوريدور المعلن من البنك المركزي بتاريخ ٢٠٢٤/٠٣/٠٦ بالإضافة الي هامش كل شريحة (٣٢.٢٥% + الهامش الخاص بكل شريحة) وبعد ادني ٤% تحت سعر الكوريدور المعلن من البنك المركزي بتاريخ ٢٠٢٤/٠٣/٠٦ بالإضافة الي هامش كل شريحة (٢٤.٢٥% + الهامش الخاص بكل شريحة).

والمقصود بـ "سعر العائد السابق لتاريخ تحديد الكوبون: تاريخ بداية فترة العائد الجديد.

وسيتم طرح نسبة ١٠٠% من قيمة الإصدار الرابع من البرنامج الأول لشركة أمان للتوزيع للطرح الخاص وفقاً لقرار رقم ٥٧ لسنة ٢٠٢١ وقرار مجلس إدارة الهيئة رقم ١٤٥ لسنة ٢٠٢١ الخاص بضوابط الطرح العام والخاص للسندات وفقاً لما يلي:

■ نسبة ٩٠% بعد أقصى من إجمالي سندات التوزيع المطروحة للطرح الخاص للأشخاص والمؤسسات المالية والجهات ذوي الخبرة والملاءة المالية في مجال الأوراق المالية.

■ نسبة ١٠% بعد أدني من إجمالي سندات التوزيع المطروحة للاكتتاب للأشخاص الطبيعية أو الاعتبارية وبخلاف المكتتبين في نسبة ٩٠% الواردة أعلاه ولا تتقيد تلك النسبة بالحد الأدنى للاكتتاب المحددة بقرار مجلس إدارة الهيئة رقم ١٤٥ لسنة ٢٠٢١.

ويشار في هذه المذكرة فيما بعد إلى سندات التوزيع - الإصدار الرابع من البرنامج الأول - الشريحة الأولى (أ) والشريحة الثانية (ب) والشريحة الثالثة (ج) والشريحة الرابعة (د) ("سندات التوزيع") إلا إذا اقتضى سياق النص الإشارة إلى كل شريحة على حده.

تقر الأطراف ذات العلاقة بأن كافة ما ورد بالعقود (الحوالة-حفظ الأوراق المالية-الخدمة والتحصيل) المرتبطة بالإصدار والمبرمة بين شركة التوزيع وأطراف عملية التوزيع، تتوافق مع كل ما ورد بهذه المذكرة، وكذا القوانين واللوائح المعمول بها وكافة القرارات الصادرة في هذا الشأن، والتي تعد جميعها بالنسبة لتلك العقود من قبيل القواعد الأمرة التي لا يجوز الاتفاق على ما يخالفها، ولا يعتد بأي بند يرد بتلك العقود يخالف أو يتعارض مع ما ورد بمذكرة المعلومات من أحكام أو ضوابط.

United,
التحليل والمراجعة والضرائب والاستشارات والمعلومات المالية
١٠ شارع ٢١٣ الجدي

حازر صاري

Capital Investment Banking
S.A.E
Com.199-2009
Djar

ZH زكي هاشم
ZAKI HASHEM

البنك المصري الإقليمي
قطاع المصارف والبنوك
S.E.I
S.E.I International Bank

ZH زكي هاشم
ZAKI HASHEM

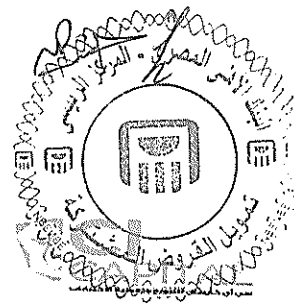
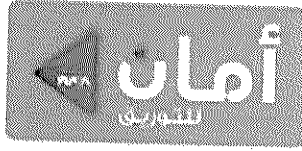

الأطراف المشاركة في الاصدار

محيل المحفظة



شركة أمان للتمويل الاستهلاكي ش.م.م
حازم محمد مغازي - رئيس مجلس الإدارة

الشركة المصدرة



شركة أمان للتوريد ش.م.م
حسام حسين محمد احمد - رئيس مجلس الإدارة

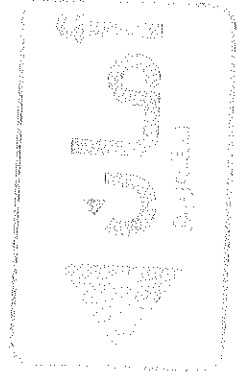

المستشار المالي والمرتب والمنسق العام ومدير الإصدار ومروج الاكتتاب



شركة سي اي كابيتال لترويج وتغطية الاكتتابات في الاوراق المالية ش.م.م
محمد سيد عباس - رئيس قطاع أسواق الدين

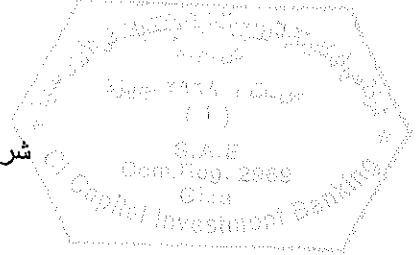

ضامنوا تغطية الاكتتاب



البنك العربي الافريقي الدولي

البنك الأهلي المصري
NATIONAL BANK OF EGYPT
البنك الأهلي المصري الترويج - التغطية

المعلم محمد ماهر المصري
رئيس مجموعة تمويل العروض الترويجية

الاسم محمد علي مصطفى
رئيس ائتمان الشركات
الترويج

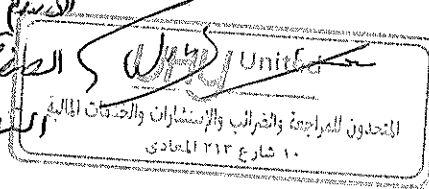

حازم محمد مغازي



ZH زكي هاشم
ZAKI HASHEM

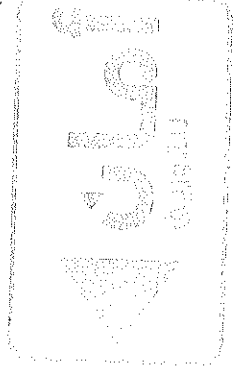
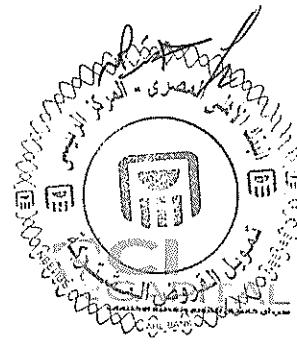

البنك متلقي الاكتاب



البنك الأهلي المصري

أمين الحفظ



البنك الأهلي المصري

المستشار القانوني لعملية التوريق

ZH زكي هاشم
ZAKI HASHEM

هلال الحصري - المحامي لدى النقض

الشريك المسئول عن سوق المال وإجراءات الشركات

مكتب زكي هاشم | محامون ومستشارون قانونيون

مراقبا الحسابات للإصدار

UHY United
For Auditing, Tax, Advisory & Financial Services

المتحدون للمراجعة والضرائب والاستشارات والخدمات المالية

نبيل أكرم إسطنبولي محمد أحمد أبو القاسم

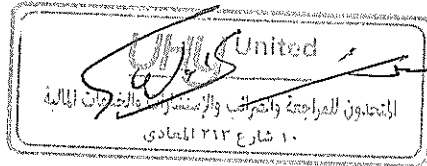

ZH زكي هاشم
ZAKI HASHEM
3

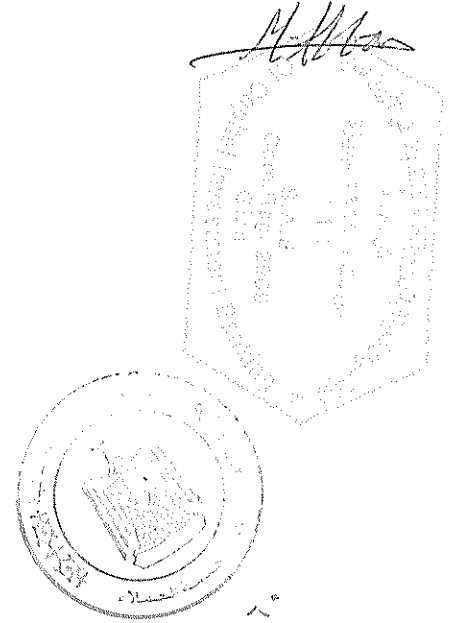

٤٦١٢٠
حازم هاشم

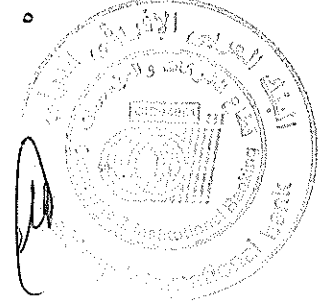

أولاً: البيانات العامة لأطراف التوريد

(أ) المحال إليه أو شركة التوريد ("الشركة"):

- ١- أسم الشركة:
شركة أمان للتوريد ش.م.م.
- ٢- تاريخ التأسيس:
٢٠٢٢/٧/١٧
- ٣- الشكل القانوني:
شركة مساهمة مصرية منشأة وفقاً لأحكام قانون سوق رأس المال رقم ٩٥ لسنة ١٩٩٢ ولائحته التنفيذية.
- ٤- غرض الشركة:
توريد الحقوق المالية وفقاً لأحكام القانون رقم ٩٥ لسنة ١٩٩٢ ولائحته التنفيذية.
- ٥- رقم السجل التجاري ومكانه وتاريخه:
رقم السجل: ٣٨١٢٧
مكانة: سجل تجاري ٦ أكتوبر.
تاريخه: ٢٠٢٢/٧/١٧
- ٦- مقر النشاط وعنوان المراسلات:
الجيزة - مدينة ٦ أكتوبر المحور المركزي خلف دار الفؤاد.
- ٧- مسئول علاقات المستثمرين:
الأستاذ/ عمرو وجدي محمد السيد
عنوان: الجيزة - مدينة ٦ أكتوبر المحور المركزي خلف دار الفؤاد.
تليفون: ٠١١١١٧٠٢٧٠٨
بريد الكتروني: amr_abdelshafy@rayacorp.com

- ٨- رقم الترخيص بمزاولة النشاط وتاريخه:
ترخيص لمزاولة نشاط توريد الحقوق المالية رقم (٨٧٦) لسنة (٢٠٢٢) الصادر عن الهيئة العامة للرقابة المالية بتاريخ ٢٠٢٢/٩/١٥.

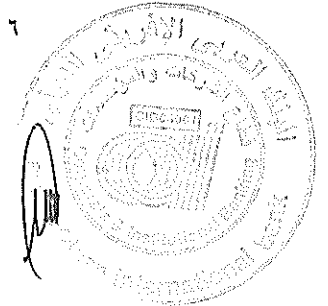
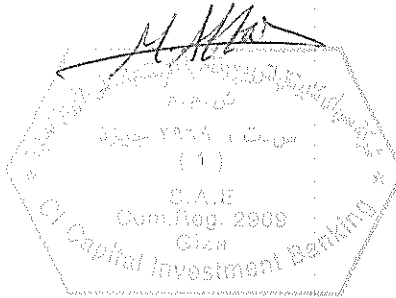

حازم مغازي

٤٦١٦٦

ZH زكى هاشم
ZAKI HASHEM

أمان
للتمويل

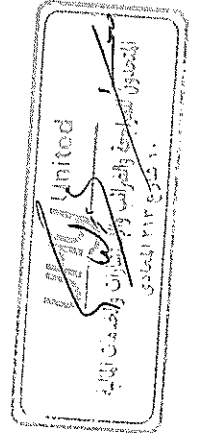
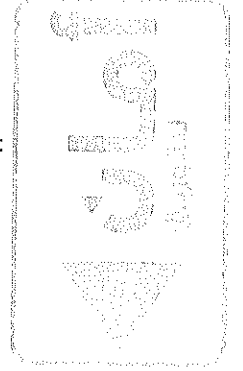
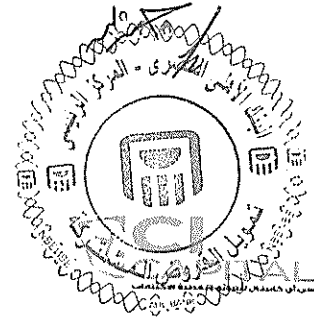

٩- رأس المال المصدر والمدفوع:

رأس المال المرخص به ٥٠,٠٠٠,٠٠٠ جم (خمسون مليون جنيهاً مصرياً لا غير) والمصدر والمدفوع ٥,٠٠٠,٠٠٠ جم (فقط خمسة ملايين جنيهاً مصرياً لا غير).

١٠- موقف أسهم الشركة من القيد في البورصة:

أسهم الشركة غير مقيدة بالبورصة المصرية.

١١- هيكل المساهمين المالكين لأكثر من ٥%:

شركة أمان القابضة لتكنولوجيا الخدمات المالية غير المصرفية والمدفوعات الالكترونية ش.م.م. وتمتلك نسبة ٩٩.٩٩٨%

١٢- العلاقات المرتبطة مع أطراف عملية التوريد

تساهم شركة أمان القابضة لتكنولوجيا الخدمات المالية غير المصرفية والمدفوعات الالكترونية ش.م.م. بنسبة ٩٩,٩٩ في رأسمال شركة أمان للتوريد ش.م.م.

تساهم شركة أمان القابضة لتكنولوجيا الخدمات المالية غير المصرفية والمدفوعات الالكترونية ش.م.م. بنسبة ٩٩,٨ في رأسمال شركة أمان للتمويل الاستهلاكي ش.م.م.

(ب) المحيل ومنشئ محفظة التوريد لإصدارات البرنامج الأول:

أسم الشركة: شركة أمان للتمويل الاستهلاكي ش.م.م. مؤسسة وفقاً لقانون التمويل الاستهلاكي رقم ١٨ لسنة ٢٠٢٠، رقم السجل التجاري: ٩٠١١٥ مكتب سجل تجاري استثمار جنوب القاهرة المميز، رأس المال المرخص ب ١,٠٠٠,٠٠٠,٠٠٠ جم (فقط مليار جنيهاً مصرياً لا غير) ورأس المال المصدر والمدفوع ٢١٠,٠٠٠,٠٠٠ جم (فقط مائتين وعشرة مليون جنيهاً مصرياً لا غير)، ومرخص لها بمزاولة نشاط التمويل الاستهلاكي من الهيئة العامة للرقابة المالية بموجب الترخيص رقم ٤٣ الصادر في ٢٠٢٢/٢/٥.

المقر وعنوان المراسلات شركة أمان للتمويل الاستهلاكي ش.م.م.:

٥٦٥ شارع فلسطين - المعادي - القاهرة

غرض شركة أمان للتمويل الاستهلاكي ش.م.م.:

مزاولة نشاط التمويل الاستهلاكي عن طريق اصدار بطاقات المدفوعات التجارية أو احدى وسائل الدفع التي يقرها البنك المركزي المصري.



ZH زكى هاشم
ZAKI HASHEM
3

خاتمة مغازة
٢٠٢٢

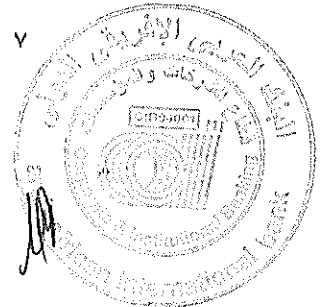

تاريخ ورقم الترخيص بمزاولة النشاط للشركة المحيلة:

ترخيص شركة أمان للتمويل الاستهلاكي ش.م.م لمزاولة نشاط مقدمي التمويل الاستهلاكي رقم (٤٣) لسنة (٢٠٢٢) الصادر عن الهيئة العامة للرقابة المالية بتاريخ ٢٠٢٢/٢/٥.

ج) أمين الحفظ الإصدار الرابع من البرنامج الأول:

البنك الأهلي المصري، شركة مساهمة مصرية، سجل تجاري رقم (١) صادر من مكتب سجل تجاري القاهرة، والكاين مقره ١١٨٧ شارع كورنيش النيل - القاهرة، جمهورية مصر العربية، ويمثله قانوناً رئيس مجلس الإدارة وينوب عنه في التوقيع على هذا العقد السيد/ هاني سمير بصفته رئيس قطاع خدمات امان الحفظ والأوراق المالية والمرخص له بالقيام بنشاط أمين الحفظ بترخيص من الهيئة العامة للرقابة المالية برقم ٢١٢٦ بتاريخ ١٧/١١/١٩٩٦.

التزامات أمين الحفظ خلال الإصدار الرابع من البرنامج الأول:

يتعهد أمين الحفظ بالالتزام بقانون سوق المال ولائحته التنفيذية وتعديلاتهما، فيما يتعلق بواجباته والتزاماته كأمين حفظ ويتعهد بعدم الإخلال بحقوق حملة السندات، ويلتزم أمين الحفظ بموجب عقد أمين الحفظ بعدة التزامات أهمها ما يلي:

١. يقوم أمين الحفظ بحفظ وإمساك حسابات منفصلة لكل محفظة توريق لكل إصدار وإدارتها باسم ولصالح حملة سندات التوريق نيابة عن شركة التوريق وفقاً لتعليمات شركة التوريق الكتابية وفي حدودها مع التزامه ببذل أقصى درجات عناية الرجل الحريص في تنفيذ أوامر شركة التوريق أثناء أدائه لأعماله المرتبطة بحقوق حملة سندات التوريق، على أن تكون تلك الحسابات منفصلة ومستقلة عن حسابات أمين الحفظ الخاصة بنشاطه المعتاد.
٢. أية حقوق أو دخل يتحصل عليه أمين الحفظ في تنفيذه لأوامر شركة التوريق يكون لصالح حملة سندات التوريق ويتم إضافته بحد أقصى يوم العمل التالي الذي يتم الحصول عليه فيه في حساب الحصيلة، بما في ذلك الوفاء المعجل للأقساط الآجلة المكونة لمحفظة التوريق.
٣. يلتزم أمين الحفظ بموافقة الهيئة بالتقرير الشهري وإبلاغ الهيئة فور حدوث أي حالة إخلال من قبل المحصل أو في حالة عدم التزام المحصل بدوره في تحصيل الأقساط المستحقة من المدين وتوريدها لحساب الحصيلة فور تحصيلها بحد أقصى ثلاث أيام عمل أو في حال انخفاض نسب التحصيل الفعلية مضافاً إليها قيمة التعزيز الائتمانية القائمة للإصدار عن ٧٥% من قيمة

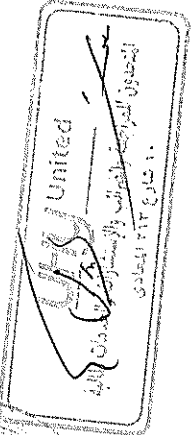
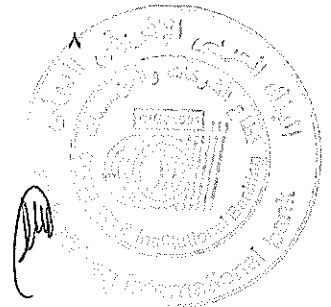
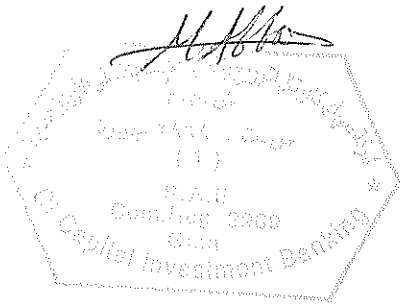

حازر مغازي

المبالغ المفترض تحصيلها خلال الشهر المعني، أو في حال انخفاض التحصيل التراكمي للإصدار عن ٩٠% من المبلغ المفترض تحصيلها، على ان يلتزم امين الحفظ بمخاطبة المحصل لمعرفة أسباب تأخر توريد الأقساط المستحقة الي حساب الحصيلة وإبلاغ الهيئة وشركة التصنيف الائتماني برد المحصل.

٤. عند غلق باب الاكتتاب، يتم فتح حساب لدى أمين الحفظ لمجابهة العجز في التدفقات النقدية ويشار إلى هذا الحساب بالـ "الحساب الاحتياطي" ليودع به مبلغ يمثل ٥% من رصيد السندات القائم على ألا يقل عن ٣٠٠,٠٠٠ جم (فقط ثلاثمائة ألف جنيه مصري لا غير) خلال عمر الإصدار وحتى تمام استهلاك/ سداد السندات من الرصيد القائم، ويشار إلى هذا الرصيد بـ ("رصيد الحساب الاحتياطي")، ويتم تمويل الحساب الاحتياطي شهريا عن طريق خصم مبلغ شهري من حساب الحصيلة خلال أول ثلاثة اشهر من تاريخ الإصدار بدءا من اليوم التالي من غلق باب الاكتتاب وحتى استكمال رصيد الحساب الاحتياطي علي الا يقل الحد الأدنى من التمويل الشهري عن مبلغ ١٣,٠٠٠,٠٠٠ جنيه مصري (فقط ثلاثة عشر مليون جنيه مصري لا غير) ويتعين استكمال الرصيد الاحتياطي خلال فترة الثلاثة اشهر، ويتم الحفاظ على تلك النسبة المشار اليها من قيمة الرصيد القائم للسندات خلال عمر السندات حتى تمام استهلاك السندات. عند تجاوز المبالغ القائمة في رصيد الحساب الاحتياطي (على النحو المعرف في هذا البند)، يتم تحويل الفائض إلى حساب حصيلة محفظة التوريق لدى أمين الحفظ، على أن يتم تحويل عائد استثمار الأموال المحقق من الرصيد التراكمي للحساب الاحتياطي شهريا إلى حساب حصيلة محفظة التوريق.

٥. في حالة وجود عجز في حساب حصيلة محفظة التوريق لسداد كافة المصروفات والعمولات ومستحقات حاملي السندات من عوائد وسداد استهلاك أصل السندات يحق لأمين الحفظ الخصم من الحساب الاحتياطي، على أن يتم تغطية المبالغ المحولة من الحساب الاحتياطي لسداد هذا العجز مرة أخرى من حساب الحصيلة من المتحصلات المودعة في الشهر التالي. ويتم تكرار تحويل مبلغ العجز من الحساب الاحتياطي إلى حساب حصيلة محفظة التوريق ورد هذه المبالغ إلى الحساب الاحتياطي كلما وجد عجز، ويتم توجيه المبلغ الفائض إلى حساب حصيلة محفظة التوريق. وفي حالة عدم كفاية رصيد الحساب الاحتياطي لتغطية العجز في حساب حصيلة محفظة التوريق يتم خصم من حساب خدمة التعثر/ تسهيل خطاب الضمان البنكي جزئياً

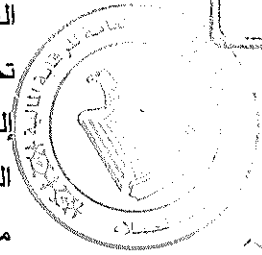
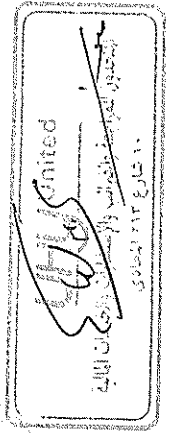
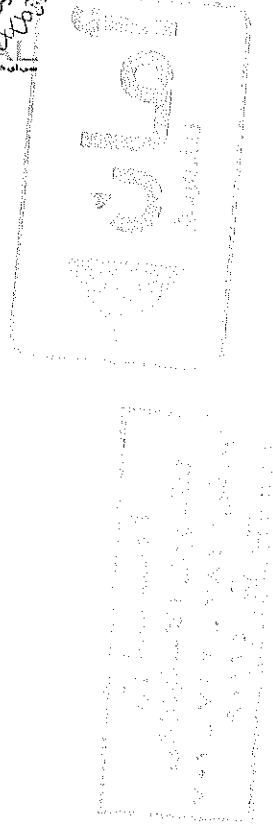

حازى مازى

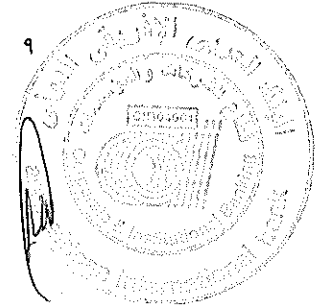
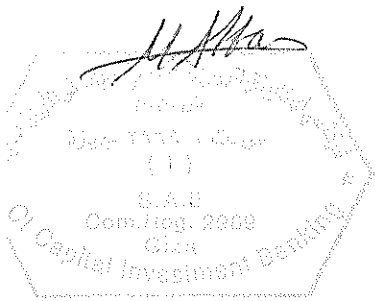

طبقاً لتعليمات كتابية صادرة من شركة التوريق لأمين الحفظ أو من يوكله أو يفوضه ويجب أن يتم مراجعتها فنياً وقانونياً من جانب أمين الحفظ.

٨. تلتزم شركة التوريق بفتح حساب لدى أمين الحفظ "حساب التحوط من تذبذب أسعار الفائدة"، وهذا الحساب خاص بشركة أمان للتوريق ش.م.م. لصالح حملة سندات (الإصدار الرابع من البرنامج الأول). وهذا الحساب ممول عن طريق خصم قيمته من حصيلة الاصدار والهدف من إنشائه هو سداد اية فروق قد تنتج عن تغيير سعر الفائدة عن سعر الكوربدور المعلن من البنك المركزي بحد أقصى ٤% فوق سعر الكوربدور المعلن من البنك المركزي بتاريخ ٢٠٢٤/٠٣/٠٦ والبالغ حالياً ٢٨.٢٥ % ويحد أقصى ٣٢.٢٥% بالإضافة الي هامش كل شريحة، وسيتم تمويل هذا الحساب عن طريق خصم مبلغ ٢٦,٦٢٨,٨٤٦ جم (فقط ستة وعشرون مليوناً وستمائة وثمانية وعشرون ألفاً وثمانمائة وستة وأربعون جنيهاً مصرياً لا غير) من قيمة المبالغ المستحقة للشركة المحيلة ويمثل المبلغ نسبة (٢.٥٦%) من إجمالي قيمة رصيد السندات عند تاريخ الإصدار ويتم الخصم من حصيلة السندات فور نفاذ الحوالة (الإصدار الرابع للبرنامج الأول). وكذا يفوض أمين الحفظ باستخدام أصل المبالغ المودعة فقط في حساب التحوط من تذبذب أسعار الفائدة في سداد أية مبالغ مستحقة لحملة السندات نتيجة زيادة قيمة العوائد المستحقة عن الكوبونات بتاريخ استحقاقها في الشهر المعني وفقاً للحد الأقصى المنصوص عليه بالنسبة للشريحة المعنية من شرائح الإصدار الرابع من البرنامج الأول. علي أن يقوم أمين الحفظ بمراجعة مبلغ حساب التحوط شهرياً للحفاظ علي قيمة حساب التحوط الذي يغطي خطر ارتفاع سعر الاقتراض والخصم المعلن من البنك المركزي خلال الفترة المتبقية للإصدار بحد أقصى ٣٢.٢٥% والتي تمثل ٤% زيادة علي سعر الإقراض والخصم المعلن من البنك المركزي المصري عن نسبة ٢٨.٢٥% بالإضافة الي هامش كل شريحة وذلك طوال عمر السندات. كما يمكن لأمين الحفظ تحويل المبالغ الغير مستخدمة من أصل وعوائد الاستثمار بحساب التحوط من تذبذب أسعار الفائدة في نهاية كل شهر إلى الشركة المحيلة، شريطة أن يكون قد تم سداد كامل قيمة القسط الشهري والكوبون المستحق لحملة السندات في الشهر المعني، وفي حالة عدم كفاية رصيد حساب الحصيلة وحساب الاحتياطي في سداد كافة المصروفات ومستحقات حاملي السندات من أصل وعوائد لا يتم رد اي من المبالغ المخصصة في الشهر المعني للشركة المحيلة من اصل حساب التحوط من تذبذب أسعار الفائدة والعوائد الناجمة من

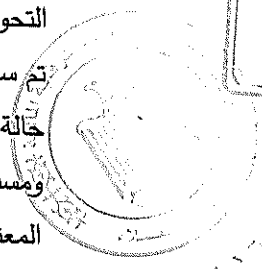
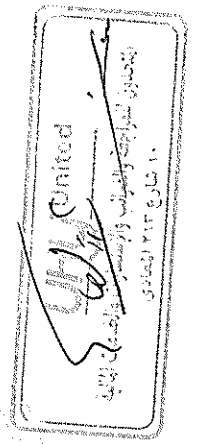
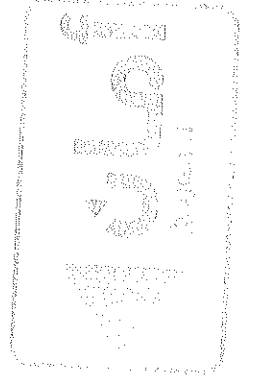

٤٤٤٤٤

حازر مغازي

Handwritten signature or mark.

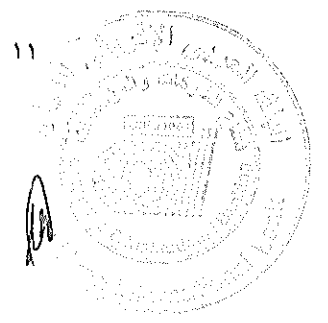

الاستثمارات الخاصة به. وفي حالة انخفاض الفائدة بحد ادني ٤% تحت سعر الكوريدور المعلن من البنك المركزي بتاريخ ٢٠٢٤/٠٣/٠٦ والبالغ ٢٨.٢٥% بالإضافة الي هامش كل شريحة سيتم رد الفارق بين الكويون المستحق لحملة السندات بناء على سعر الكوريدور وقت الكويون والسعر المعلن سابقا في تاريخ ٢٠٢٤/٠٣/٠٦ الى المحيل شهرياً.

ويقوم أمين الحفظ بعد الحصول على تعليمات كتابية من شركة التوريق باستثمار فائض المبالغ المودعة لديه في الحساب الاحتياطي وكذلك حساب الحصيلة وحساب خدمة التعثر وفقاً لعقد الحفظ في أدون للخرزاة أو في ودائع لدى البنوك المسجلة لدى البنك المركزي المصري أو في صناديق استثمار أسواق النقد، أو صناديق استثمار أدوات الدين، وذلك مع مراعاة تجنب تعارض المصالح، وله في سبيل ذلك أن يعهد بذلك إلى إحدى شركات إدارة محافظ الأوراق المالية وذلك على النحو المقرر قانوناً وفقاً للمادة رقم ٣١٠ من اللائحة التنفيذية لقانون سوق رأس المال، وتتحمل الشركات المحيلة الأتعاب الخاصة بتعيين شركة إدارة المحافظ. مع مراعاة ألا يقل حساب الاحتياطي عن الحد الأدنى المطلوب الاحتفاظ به طوال عمر الإصدار وان يتضمن التقرير الشهري في قسم التعزيزات الائتمانية إيضاح للمبالغ التي تم استثمارها بحيث يتم التفرقة بين رصيد أول المدة ورصيد اخر المدة بعد احتساب الاستثمارات بأنواعها المتاحة.

٩. مع عدم الإخلال بالبند (١٢) و(١٣) من عقد أمين الحفظ لا يسجل البنك أي عملية في حساب شركة التوريق إلا إذا كانت طبقاً لتعليمات كتابية صادرة من شركة التوريق ذاته أو من يفوضه ويتم مراجعتها فنياً وقانونياً من جانب البنك.

١٠. استخدام حصيلة الحقوق الناشئة عن محفظة التوريق لسداد مستحقات حملة سندات التوريق وذلك بعد خصم العمولات والمصاريف وتمويل الحساب الاحتياطي بناءً على عقد الحفظ.

١١. سداد القيمة الإسمية لسندات التوريق والعائد المقرر عليها في تواريخ الاستحقاق لحملة سندات التوريق بناءً على التعليمات الصادرة في حينه من شركة أمان للتوريق ش.م.م (أو من تفوضه) لأمين الحفظ وطبقاً لما ورد في مذكرة المعلومات الخاصة بالاكنتاب في سندات التوريق.

يقوم أمين الحفظ بإخطار شركة أمان للتوريق ش.م.م (أو من تفوضه أو توكله) بعد تنفيذ أي عملية على أي من حسابات محفظة التوريق طبقاً للتعليمات الصادرة منها مباشرة أو من وكيلها أو من تفوضه. وإذا لم تعترض شركة التوريق على الأرصدة الواردة في كشوف حسابات محفظة

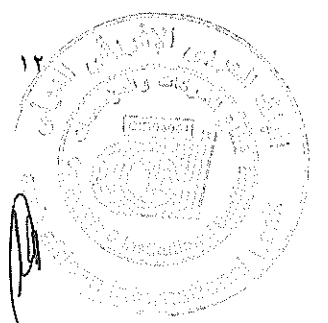
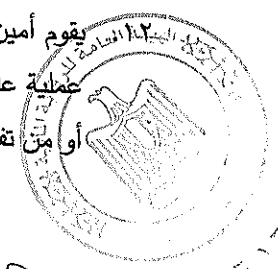
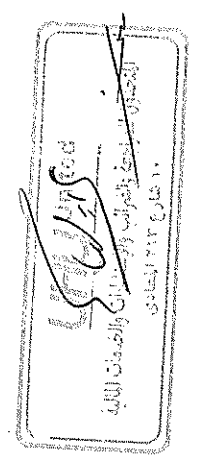
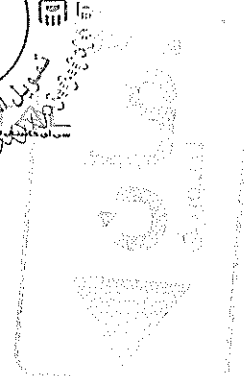

حازر مغازن

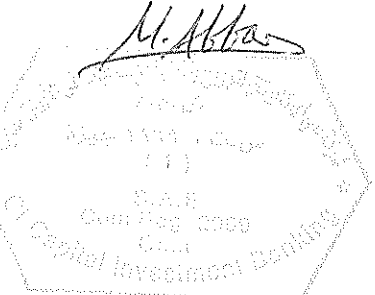

١٩. يلتزم البنك بإخطار المحصل وشركة التوريق وجماعة حملة سندات التوريق وشركة التصنيف الائتماني والهيئة العامة للرقابة المالية فور حدوث ما يمكن أن يعوق أو يعطل سداد مستحقاتهم في المواعيد المحددة لذلك.

٢٠. الاحتفاظ بحسابات مستقلة لمحفظه التوريق عن جميع الحسابات الأخرى، بما في ذلك محافظ التوريق المختلفة للشركة ولا يجوز له الخلط أو الدمج أو المزج بين حساباته الخاصة وبين حسابات عمليات التوريق السابقة والمستقبلية أو بين بعضها البعض أو أي حسابات أخرى وفي سبيل ذلك يلتزم أمين الحفظ بالاحتفاظ بالحسابات الآتية:

- حساب حصيلة محفظة التوريق.
- حساب سداد أصل قيمة سندات التوريق.
- حساب سداد العائد المستحق على سندات التوريق.
- حساب لإدارة استثمار الفائض من حصيلة محفظة التوريق.
- حساب الرصيد الاحتياطي لمجابهة النقص وتغطية العجز في التدفقات النقدية لسداد حقوق حملة السندات.
- حساب خدمة التعثر لحين إصدار خطاب الضمان.
- حساب خدمة التحوط من تذبذب أسعار الفائدة.

٢١. يلتزم أمين الحفظ بإمسك الدفاتر والسجلات الآتية:

- سجل تحليلي للمدينين بالحقوق المحالة حسب تواريخ الاستحقاق ونوع الضمانات المقدمة منهم.
- دفتر أستاذ مساعد يوضح المبالغ المستحقة على كل مدين والمبالغ المسددة والرصيد المستحق عليه.
- سجل الأوراق التجارية التي استحق موعد تحصيلها ولم تحصل.
- بيان بالمبالغ المحصلة.

٢٢. يجوز لممثل جماعة حملة سندات التوريق طلب الاطلاع على تلك الدفاتر والسجلات خلال أوقات العمل الرسمية لأمين الحفظ بناءً على إخطار كتابي لأمين الحفظ لا تقل مدته عن أسبوع مرفقا به ما يفيد قانونا تمثيله لجماعة حملة السندات.

حازم هاشم

ZH زكي هاشم
ZAKI HASHEM
3

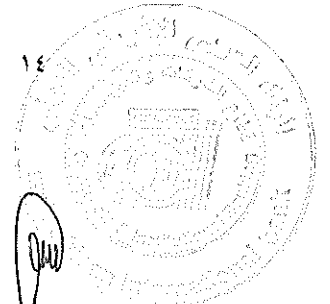

14

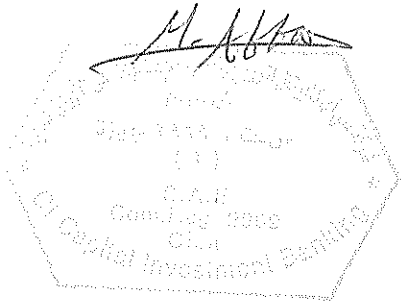

المطلوبة للتمكن من احتساب التعزيز الائتماني بصورة ربع سنوياً، وذلك لاستيفاء طلبات الهيئة العامة للرقابة المالية.

٢٩. يلتزم أمين الحفظ بموافاة الهيئة بالتقرير الشهري وإبلاغ الهيئة فور حدوث أي حالة إخلال من قبل المحصل او في حالة عدم التزام المحصل بدوره في تحصيل الأقساط المستحقة من المدين وتوريدها لحساب الحصيلة فور تحصيلها بحد أقصى ثلاث أيام عمل أو في حال انخفاض نسب التحصيل الفعلية مضافاً إليها قيمة التعزيز الائتمانية القائمة للإصدار عن ٧٥% من قيمة المبالغ المفترض تحصيلها خلال الشهر المعني، أو في حال انخفاض التحصيل التراكمي للإصدار عن ٩٠% من المبلغ المفترض تحصيلها، على ان يلتزم امين الحفظ بمخاطبة المحصل لمعرفة أسباب تأخر توريد الأقساط المستحقة الي حساب الحصيلة وإبلاغ الهيئة وشركة التصنيف الائتماني برد المحصل.

المستندات المودعة من شركة التوريق لدى أمين الحفظ للإصدار الرابع من البرنامج الأول: تلتزم شركة التوريق بإيداع المستندات التالية لدى أمين الحفظ خلال ثلاثة أيام من تاريخ تغطية الاكتتاب في السندات بالكامل (تاريخ نفاذ الحوالة):

١. نسخة أصلية من عقد الحوالة المبرم بين شركة أمان للتمويل الاستهلاكي ش.م.م بصفتها الشركة المحيلة وشركة أمان للتوريق ش.م.م بصفتها المحال إليه المؤرخ في ٢٠٢٤/١٥.
٢. نسخة أصلية من عقد الخدمة والتحصيل المبرم بين شركة أمان للتمويل الاستهلاكي ش.م.م، بصفتها المحصل والملتزم بتحصيل الحقوق محل محفظة التوريق وشركة أمان للتوريق بصفتها العميل المؤرخ في ٢٠٢٤/١٥.
٣. نسخة أصلية من عقد المحصل الاحتياطي المبرم بين شركة أمان للتوريق والبنك الأهلي المصري.
٤. اصول العقود المثبتة لتمويل عمليات شراء بطاقات المدفوعات التجارية وعددها ١٣٢,٩٢٠ عملية شراء وأصول العقود المثبتة لعمليات شراء التمويل الاستهلاكي للسلع والخدمات وعددها ١٠٠,٠٥٣ عملية شراء وملحقاتهم محل محفظة التوريق والمبرمة بين شركة أمان للتمويل الاستهلاكي ش.م.م والمدينين بإجمالي عدد ١١٤,٣٧٨ عقد.

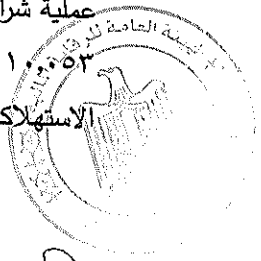
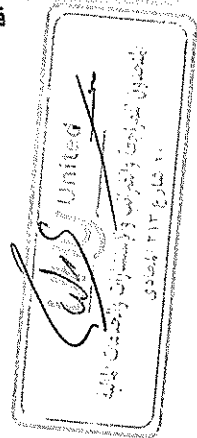

حازر مازي

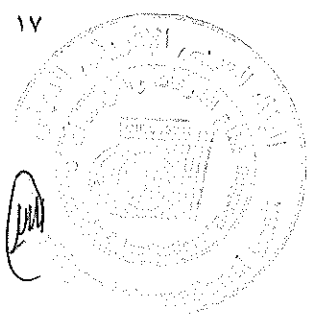
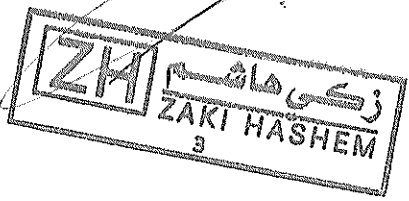

٣. في حالة رغبة أمين الحفظ في الإنهاء، يلتزم أمين الحفظ وبعد الحصول على موافقة الهيئة العامة للرقابة المالية وشركة التصنيف الائتماني وجماعة حملة السندات بإخطار شركة التوريق والمحصل وذلك بالبريد المسجل المصحوب بعلم الوصول برغبته في إنهاء التعاقد وذلك قبل ثلاثة أشهر من تاريخ الإنهاء ليتسنى لشركة التوريق القيام بتحديد البنك الذي يرغب في التعامل معه كأمين للحفظ.

٤. في حالة رغبة شركة التوريق في الإنهاء، يجب وبعد مراعاة ما تقدم من وجوب الحصول علي موافقة الهيئة العامة للرقابة المالية وشركة التصنيف الائتماني وجماعة حملة السندات، أن يقوم بإخطار أمين الحفظ وشركة التصنيف الائتماني بكتاب مسجل بعلم الوصول مذيّل بالتوقيع المعتمد لدي شركة التوريق أو من ينوب عنها قانوناً برغبتها في إنهاء العقد موضحاً به أسم أمين الحفظ الجديد وعنوانه ورقم حسابه لديه وذلك خلال ٧ أيام عمل مصرفي من تاريخ الإنهاء، ويترتب على إغلاق الحساب إنهاء جميع العمليات التي يمكن أن تتم في حساب شركة التوريق لدى أمين الحفظ (البنك) وذلك عدا العمليات التي تمت ومازالت تحت التنفيذ ولم يتم تسويتها بعد وحتى تمام تسوية أي مديونية قائمة على العميل لصالح البنك.

٥. يقوم أمين الحفظ بتنفيذ تعليمات شركة التوريق خلال خمسة أيام عمل مصرفي من تاريخ استلام الاخطار الموضح بالفقرة السابقة وتلتزم شركة التوريق بسداد أية مبالغ أو مستحقات قد تكون مستحقة عليه لصالح البنك وفي حالة رفض البنك الجديد (الطرف الآخر الجديد كأمين للحفظ) قبول التحويل تتحمل شركة التوريق العمولات الواردة بالعقد بالإضافة إلى تحمله كافة المسئوليات أو الأضرار التي قد تنشأ عن هذا الرفض.

الجهة التي ستقوم بتحصيل المبالغ المحققة من محفظة التوريق الإصدار الرابع من البرنامج الأول: شركة أمان للتمويل الاستهلاكي ش.م.م، مؤسسة وفقاً لقانون التمويل الاستهلاكي رقم ١٨ لسنة ٢٠٢٠ ومقيدة بالسجل التجاري برقم ٩٠١١٥ مكتب سجل تجاري استثمار جنوب القاهرة المميز.

طرق التحصيل:

تتم عملية التحصيل للأقساط المستحقة لشركة أمان للتمويل الاستهلاكي ش.م.م عن طريق قيام الشركة بتحصيل قيم الأقساط المستحقة على المدينين مباشرة من حساباتهم البنكية من خلال فروع

حازم مازي

٤٦٦٦٠

١٩

ZH زكى هاشم
ZAKI HASHEM

بنك زكى هاشم
مصر - القاهرة

بنك زكى هاشم
مصر - القاهرة

الشركة عن طريق ماكينات الدفع الإلكتروني (POS) أو عن طريق الدفع الإلكتروني في المواعيد المحددة لذلك.

التزامات المحصل:

تلتزم شركة أمان للتمويل الاستهلاكي ش.م.م بصفتها المحصل بموجب عقد الخدمة والتحصيل المبرم بينها وبين الشركة المصدرة بتاريخ ٢٠٢٤/٥/١ بعدة التزامات وهي كالاتي:

١. إمساك دفاتر مستقلة لمحافظة التوريق - الإصدار الرابع من البرنامج الأول لشركة التوريق - عن الحسابات الخاصة بالنشاط المعتاد له وعن أية محافظ توريق أخرى قد يكون قد أبرم عقود خدمة وتحصيل بشأنها، أو قد يبرمها مستقبلا. مع التزامه بذل عناية الرجل الحريص في أداء التزاماته المنصوص عليها في هذا العقد وذلك وفقاً للقواعد والسياسات المتعارف عليها في عقود الخدمة والتحصيل.

٢. الفصل بين الحسابات الخاصة بكل من الإصدار الثالث والإصدار الرابع من البرنامج الأول وسوف يتم سداد المستحقات المالية الناشئة عن العقود المشتركة بين كلا الإصدارين منفصلاً عن الإصدار الآخر واتخاذ الإجراءات التي تمكنه من تحقيق ذلك الفصل، ويتحمل المحصل المسؤولية القانونية في حالة مخالفة ذلك.

٣. إيداع المبالغ التي يتم تحصيلها من محفظة التوريق في حساب حصيلة محفظة التوريق لدى أمين الحفظ ولحساب جماعة حملة السندات فور تحصيلها مصحوبة بكشف يوضح المبالغ التي تم تحصيلها لحساب الحصيلة بنهاية كل شهر طوال مدة الإصدار وبيان بتقرير المتأخرات الخاصة بالمدينين الذين لم يسددوا المبالغ المستحقة عليهم وفقاً للنموذج المعد لدى الهيئة العامة للرقابة المالية.

٤. موافاة المحصل لأمين الحفظ ببيان الكتروني يوضح تفاصيل السندات لأمر.

٥. بذل عناية الرجل الحريص في أداء التزاماته الواردة بهذا العقد وفقاً لقواعد والسياسات المتعارف عليها في الخدمات والتحصيل وله في ذلك مباشرة كافة حقوق الشركة تجاه المدينين لصالح حملة سندات التوريق.

الالتزام بما ورد بالكتاب الدوري رقم ٢ لسنة ٢٠٢٣ الذي يلزم الجهات المسؤولة عن التحصيل بعد نفاذ الحوالة (بعد تغطية الاكتاب في سندات التوريق) بالاستمرار في الإقرار عن أرصدة

أمانة
للخدمات

التوقيع للرقابة والرقابة
١٠ شارع ٢١٣ نصر
القاهرة



حازم مازن

٤٦١٦٠



زكى هاشم
ZAKI HASHEM

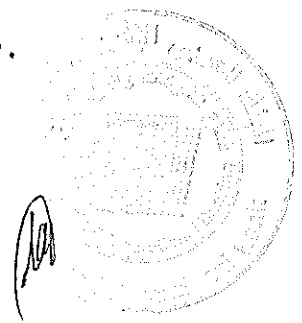

مديونية العملاء بنظام تسجيل الائتمان بالبنك المركزي ولدى شركات الاستعلاء الائتماني فور توقيع الاتفاق ونفاذه وذلك في حدود المحفظة التي تم توريقها وما يستجد عليها من مستحقات ائتمانية وحتى تمام سداد تلك المديونيات أو انتهاء مدة العقد على أن يتم إيضاح أن تلك المديونيات تم توريقها وليست ضمن محفظة ائتمان المُحصل، ويتم النص على ذلك بعقد الخدمة والتحصيل المبرم بين شركة التوريق والجهة المسئولة عن التحصيل.

٧. إبلاغ أمين الحفظ في حالة حدوث أي حالة من الحالات الآتية:

- حالات الإخلال بشروط عقود تمويل بطاقات المدفوعات التجارية وعقود التمويل الاستهلاكي للسلع والخدمات محل محفظة التوريق من قبل المدينين.
- حالات التأخير/الامتناع عن السداد من قبل المدينين، وبالإجراءات التي قام بها تنفيذاً لعقود تمويل بطاقات المدفوعات التجارية وعقود التمويل الاستهلاكي للسلع والخدمات للمطالبة بالسداد واستيفاء المبالغ التي تأخر المدينين عن سدادها وتوريدها إلى حساب حصيلة محفظة التوريق لدى أمين الحفظ فور تحصيلها.

٨. مطالبة المدينين بتنفيذ التزاماتهم وفقاً لعقود تمويل بطاقات المدفوعات التجارية وعقود التمويل الاستهلاكي للسلع والخدمات في حالة أخلالهم بذلك، أو إنهاء عقد التمويل، وتحصيل غرامة التأخير (١٠% شهرياً من قيمة القسط المتأخر تحتسب وتضاف بحد أدنى ٢٠ جنيهاً مصرياً وتحتسب يوماً بيوماً من تاريخ التأخير حتى تمام السداد). ويتم توريد تلك المبالغ لأمين الحفظ في حالة تحصيلها.

٩. يلتزم المحصل بسداد غرامة تأخير قدرها ١% فوق سعر الإقراض المعلن من البنك المركزي سنوياً من المبالغ التي لم يتم توريدها في حالة تأخيره بحد أقصى ١٠ أيام عمل عن توريد الحقوق المحصلة من المدينين. ويتم توريد تلك الغرامة الي حساب الحصيلة لدي أمين الحفظ شهرياً في حالة تحصيلها.

١٠. تقديم تقرير شهري إلى أمين الحفظ موضحاً به بيان تفصيلي بالمتحصلات الناتجة عن عقود تمويل بطاقات المدفوعات التجارية وعقود التمويل الاستهلاكي للسلع والخدمات المكونة لمحفظة التوريق موضحاً طبيعة المتحصلات (سداد أقساط، متأخرات، وفاء معجل)، وحالات التأخر في السداد والإجراءات المتخذة من قبل المحصل تجاه المدينين المتأخرين في السداد تنفيذاً لعقود البيع للمطالبة واستيفاء المبالغ التي تأخر المدينين عن سدادها ويلتزم المحصل بإبلاغ

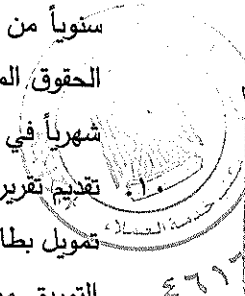
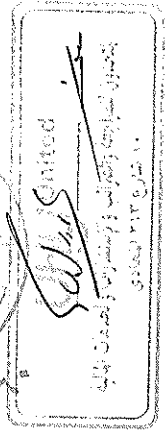
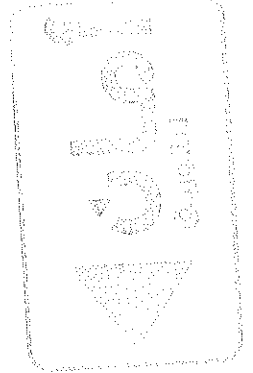

حازر عازر

٢١

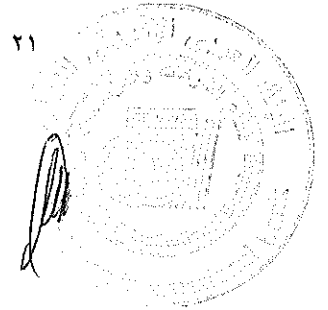
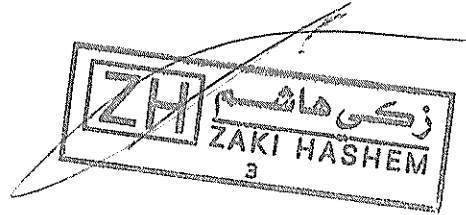

أمين الحفظ بموجب تقديم تقرير شهري يوضح حالات التأخير أو الامتناع عن السداد من قبل المدينين والإجراءات التي قام بها تنفيذاً لعقود تمويل بطاقات المدفوعات التجارية وعقود التمويل الاستهلاكي للسلع والخدمات للمطالبة واستيفاء المبالغ التي تأخر المدينين عن سدادها وكذلك اقتضاء التعويضات الواردة في عقود تمويل بطاقات المدفوعات التجارية وعقود التمويل الاستهلاكي للسلع والخدمات وتوريدها إلى أمين الحفظ.

١١. تلتزم شركة التوريق بإخطار الهيئة العامة للرقابة المالية فور حدوث أي حالة من حالات أخلال المحصل بالتزاماته الواردة بالبند رقم (٣) من عقد الخدمة والتحصيل.

حالات تأخر المدين عن سداد أقساط بالنسبة لشركة أمان للتمويل الاستهلاكي ش.م.م وفقاً لما ورد بعقد الخدمة والتحصيل والعقود المبرمة مع المدينين:

في حالة عدم التزام المدين بسداد قيم الأقساط المستحقة المترتبة على عقود تمويل بطاقات المدفوعات التجارية وعقود التمويل الاستهلاكي للسلع والخدمات المبرمة بين شركة أمان للتمويل الاستهلاكي ش.م.م، والمدينين في تاريخ استحقاقها، يقوم المحصل وفقاً للعقود المبرمة مع المدينين بتطبيق وتحصيل غرامة التأخير، ويتم توريد تلك المبالغ لأمين الحفظ في حالة تحصيلها (١٠% شهرياً من قيمة القسط المتأخر تحتسب وتضاف بحد أدنى ٢٠ جنيهاً مصرياً وتحتسب يوماً بيوماً من تاريخ التأخير حتى تمام السداد).

حالات إخلال المدينين:

وفقاً لعقود تمويل بطاقات المدفوعات التجارية وعقود التمويل الاستهلاكي للسلع والخدمات المكونة للمحفظة المحالة فإن المدين يعتبر في حالة إخلال وفقاً لتلك العقود ويصبح أصل التمويل وعوائده وغرامات التأخير (إن وجدت) وكافة الملحقات مستحقة السداد فوراً ودون حاجة إلى تنبيه أو إنذار أو الحصول على حكم قضائي في الحالات الآتية:

- عدم سداد أي قسط من أقساط التمويل، أو العوائد، أو العمولات، أو أية مستحقات للشركة المحيلة في مواعيد الاستحقاق المبينة بالعقود محل المحفظة.
- إذا أخل المدينين بتنفيذ أي التزام من التزاماته المقررة بهذا العقد.
- في جميع الأحوال التي تحل فيها المديونية لأي سبب قبل الأجل المحدد.
- إذا فقد أحد المدينين لأهليته، أو أشهر إفلاسه، أو اعساره، أو وفاته، أو وضعه تحت

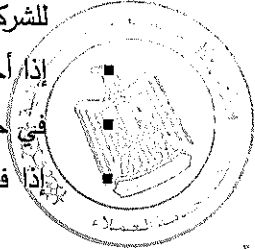
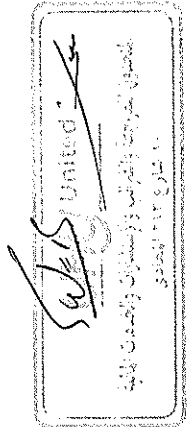
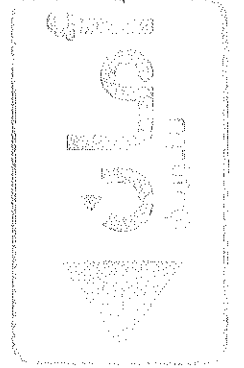

حازر مغازي

٢٢

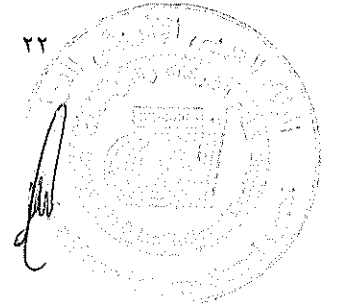
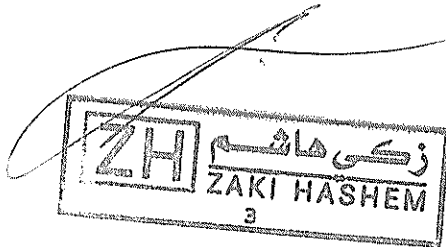

٤. كما يلتزم المحصل في حالة اخفاق أي من المدينين عن هذا السداد باتخاذ الإجراءات المنصوص عليها بعقد التمويل (والخاصة بحالات عدم سداد أي من المدينين للأقساط المستحقة عليهم).
٥. سوف تتولي الإدارة القانونية لشركة أمان للتمويل الاستهلاكي ش.م.م اتخاذ الإجراءات القانونية الخاصة بالعمل المخل في حالة امتناعه عن سداد الأقساط المستحقة عليه.

يلتزم المحصل في حالة الوفاء المعجل للأقساط من قبل المدينين بالآتي:

في حالة الوفاء المعجل للمديونيات المستحقة على العملاء (الوفاء الكلي)، يلتزم المحصل بتوريد مبلغ الوفاء المعجل والعمولات الناتجة عن الوفاء المعجل إلى حساب حصيلة محفظة التوريق لدى أمين الحفظ فور تحصيلها وإجراء مخالصة نهائية مع المدين بعد تمام الوفاء الكلي وتقديم ما يفيد ذلك إلى أمين الحفظ، في حالة الوفاء الجزئي للمديونية يلتزم المحصل بتوريد مبلغ الوفاء المعجل الجزئي إلى حساب حصيلة محفظة التوريق لدى أمين الحفظ فور تحصيلها، وحيث ان المحصل هو ذاته في كلا الإصدارين وكذلك أمين الحفظ، فانه في حالة الوفاء المعجل للمديونيات المستحقة على العملاء (الوفاء الكلي) أو (الجزئي) فسوف يتم سدادها الي كل من الاصدارين كلا بحسب نسبته في تلك المبالغ، وفي كل الأحوال ينبغي ألا يؤدي جدول السداد الناتج عن الوفاء المعجل إلى زيادة في قيمة أو عدد الأقساط المستحقة على المدين.

وفي كل الأحوال فمن المتفق عليه أن يحظر علي المحصل القيام وبأي شكل من الأشكال بأن يقوم بإدخال تعديلات على عقود تمويل بطاقات المدفوعات التجارية وعقود التمويل الاستهلاكي للسلع والخدمات موضوع عقد الحوالة أو اتخاذ أية إجراءات وفقاً لهذه العقود من شأنها الإضرار بالتدفقات النقدية المتوقعة من محفظة التوريق أو الأضرار بحقوق حملة السندات.

ويعد المحصل طبقاً لأحكام عقد الخدمة والتحصيل في حالة إخلال في أي من الحالات الآتية:

١. إخلال المحصل في القيام بالتزامه بالتحصيل وفقاً لعقد الخدمة والتحصيل، وعدم توريد المبالغ إلى أمين الحفظ فور تحصيلها.

٢. في حالة قيام المحصل بتحصيل أي مبالغ من المدينين وعدم توريدها فوراً وإيداعها بحساب الحصيلة لدى أمين الحفظ (وذلك مع عدم الإخلال بالبند التالي ٣).

حازم مغازي

ZH زكي هاشم
ZAKI HASHEM
3



٢٤

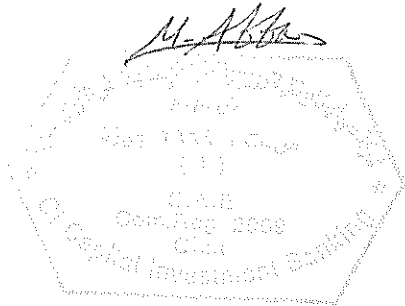
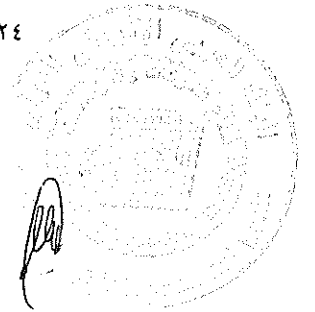

٣. صدور حكم نهائي باعتبار المحصل معسراً أو مفلساً أو إذا أقر المحصل كتابة بعدم قدرته على سداد ديونه القائمة عند استحقاقها.
 ٤. عدم قيام المحصل بأي ترتيبات لإبرام صلح واق من الإفلاس.
 ٥. تعيين حارس قضائي أو مصف على أصول المحصل أو إذا وقع حجز تنفيذي على أي من الأصول الجوهرية للمحصل.
 ٦. إخلال المحصل بأي من مديونياته القائمة تجاه البنوك الدائنة ولم يتم تصحيح هذا الإخلال خلال فترة السماح المطبقة والمنصوص عليها بالعقود المعنية (إن وجدت).
- في حالة حدوث أي من الحالات المنصوص عليها أعلاه، تلتزم شركة أمان للتوريق ش.م.م بإخطار كل من المحصل وأمين الحفظ وشركة التصنيف الائتماني وممثل جماعة حملة سندات التوريق والهيئة العامة للرقابة المالية فوراً كتابة بوجود حالة الإخلال، وذلك بموجب إخطار كتابي مسجل موصي عليه بعلم الوصول.
- وفي حالة عدم قيام المحصل بتصحيح حالة الإخلال في خلال مدة ثلاثون يوماً من تاريخ إخطار شركة أمان للتوريق ش.م.م، يحق لشركة أمان للتوريق ش.م.م فسخ عقد الخدمة والتحصيل وذلك بموجب إخطار كتابي للمحصل مسجل وموصي عليه بعلم الوصول وتلتزم شركة أمان للتوريق ش.م.م في جميع الأحوال بإخطار أمين الحفظ وشركة التصنيف الائتماني وممثل جماعة حملة السندات والهيئة العامة للرقابة المالية فوراً بانتهاء هذا العقد ولن ينتج طلب شركة أمان للتوريق ش.م.م إنهاء العقد لإثاره إلا بعد تقديم ما يفيد موافقة جماعة حملة سندات التوريق وشركة التصنيف الائتماني والهيئة العامة للرقابة المالية على الإنهاء وتعيين المحصل الاحتياطي.
- وإخطار المحصل باسم وعنوان طرف ثالث يناط به القيام بدور المحصل الاحتياطي (على ألا يقل التصنيف الائتماني له عن BBB-) بعد موافقة شركة التصنيف الائتماني وجماعة حملة السندات والهيئة العامة للرقابة المالية، ويلتزم المحصل فور إبلاغه باسم المحصل الاحتياطي باطلاعه على الإجراءات التنفيذية المتعلقة بالتحصيل وفي حالة امتناع المحصل أو تأخره في تسليم أي من المستندات المتعلقة بمحفظة التوريق للمحصل الاحتياطي، يعتبر مخالفاً بالتزاماته بموجب عقد الخدمة والتحصيل.. وقد اتفق الأطراف على تعيين البنك الأهلي المصري كمحصل احتياطي للقيام بأعمال التحصيل للحقوق الناشئة عن محفظة التوريق.

حازر مغازن

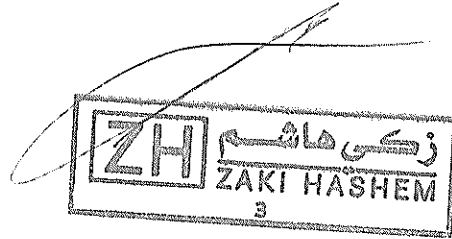

٢٥

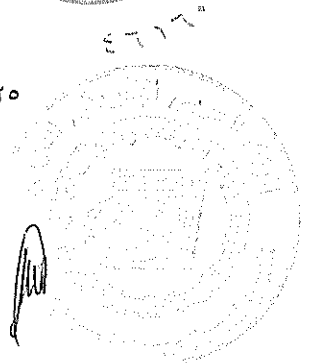

في حالة عدم التزام المحصل بدوره في تحصيل الأقساط المستحقة من المدين وتوريدها لحساب الحصيلة فور تحصيلها بحد أقصى ثلاث ايام عمل أو في حال انخفاض نسب التحصيل الفعلية مضافاً إليها قيمة التعزيزات الائتمانية القائمة للإصدار عن ٧٥% من قيمة المبالغ المفترض تحصيلها خلال الشهر المعني، أو في حال انخفاض التحصيل التراكمي للإصدار مضافاً إليها قيمة التعزيزات الائتمانية عن ٩٠% من المبلغ المفترض تحصيلها، على ان يلتزم امين الحفظ بمخاطبة المحصل لمعرفة أسباب تأخر توريد الأقساط المستحقة الي حساب الحصيلة وإبلاغ الهيئة وشركة التصنيف الائتماني برد المحصل.

وعلى شركة التوريق مراعاة حماية لحقوق حملة السندات تنفيذ الإجراءات الواجبة في هذا الشأن في حالة عدم التزام المحصل بالتوريد وفقاً لعقد الخدمة والتحصيل المبرم بينها وبين الجهة المسؤولة عن التحصيل

الأطراف الأخرى الخاصة بالإصدار الرابع من البرنامج الأول:

١- مراقبي الحسابات:

الأستاذ/ نبيل أكرم إسطنبولي المقيد بسجل مراقبي الحسابات بالهيئة تحت رقم (٧١) والسيد الأستاذ/ محمد أحمد أبو القاسم المقيد بسجل مراقبي الحسابات بالهيئة تحت رقم (٣٥٩)، مراقباً الحسابات من مكتب المتحدون للمراجعة والضرائب والاستشارات والخدمات المالية، والكائن في ١٠ شارع ٢١٣ المعادي، القاهرة.

٢- المستشار القانوني للإصدار:

السيد الأستاذ/ ياسر زكى هاشم - المحامي بالنقض والشريك التنفيذي بمكتب الدكتور زكى هاشم وشركاه - محامون ومستشارون قانونيون - ٢٣ شارع قصر النيل-القاهرة.
السيد الأستاذ/ هلال محمد محمود الحصري - المحامي لدى النقض والشريك بمكتب الدكتور زكى هاشم وشركاه - محامون ومستشارون قانونيون - ٢٣ شارع قصر النيل- القاهرة.

٣- مدير ومروج اكتتاب الإصدار الرابع من البرنامج الأول:

شركة سي أي كابيتال المرخص لها بمزاولة نشاط ترويج وتغطية الاكتتاب والحاصلة على ترخيص رقم (٤٤٧) بتاريخ ٢٤/٢/٢٠٠٨.

حازر مغازي

ويتعهد بأنه المسؤول عن القيام بأعمال الترويج الخاصة بهذا الطرح ببذل عناية الرجل الحريص في هذا الشأن وتلتزم بكافة الضوابط والالتزامات الواردة بقرار مجلس إدارة الهيئة رقم ١٤٥ لسنة ٢٠٢١ الخاص بضوابط الطرح العام والخاص للسندات. كما يلتزم مروج الاكتتاب بالإفصاح عن عملية الطرح ونتائج الاكتتاب وفقاً للقواعد والإجراءات السارية في هذا الشأن.

يلتزم مدير الإصدار بالتحقق والإثبات والاحتفاظ بالسجلات والمستندات المؤيدة لها وذلك على النحو الآتي:

- (أ) بيان الملاءة لعملاء الطرح واستيفائهم للتعريف والمواصفات الواردة بمذكرة المعلومات.
- (ب) سلامة واكتمال كافة الأوامر وصفة وشخصية الموقع على الأمر.
- (ت) بيان الأشخاص والشركات والجهات التي تم توجيه اخطار لها بغرض الاكتتاب في الطرح.
- (ث) الإفصاح عن أية معلومات جوهرية طارئة أو جديدة من شأنها التغيير في أية بيانات وردت بمذكرة المعلومات وردت إليه أو تمكن من الاطلاع عليها.
- (ج) تحديد الفئة المستهدفة من المستثمرين مع المصدر ونسبة وطريقة التخصيص للأفراد والمؤسسات.
- (ح) اخطار المصدر بكافة قواعد الطرح الخاصة وأية متطلبات قانونية وإجرائية متعلقة بالطرح.

٤- ضامنوا تغطية الاكتتاب في الإصدار الرابع من البرنامج الأول:

- البنك الأهلي المصري المرخص له بمزاولة نشاط ترويج وتغطية الاكتتاب والحاصلة على ترخيص رقم ٩٦٨ لسنة ٢٠١٩ بتاريخ ٢٠١٩/٨/٧.
 - البنك العربي الافريقي الدولي المرخص له بمزاولة نشاط ترويج وتغطية الاكتتاب بموجب القرار رقم ٧٦٦ لسنة ٢٠١٩ بتاريخ ٢٠١٩/٧/١.
- يختصر دور والتزامات ضامني تغطية الاكتتاب في الإصدار الرابع للبرنامج الأول محل هذه المذكرة وفقاً للشروط والأحكام المنصوص عليها بمذكرة المعلومات، كما يلتزموا

حازر مغازن

ZH زكي هاشم
ZAKI HASHEM

أمان
للصيرفة

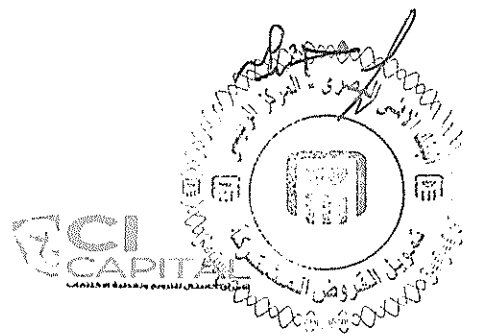

بالضوابط الواردة بقرار مجلس إدارة الهيئة رقم ١٤٥ لسنة ٢٠٢١ الخاص بضوابط الطرح

الخاص للسندات، حيث يلتزموا بالاكتماب في السندات التي لم يتم تغطيتها.

٥- متلقي الاكتماب في الإصدار الرابع من البرنامج الأول:

يقوم البنك الأهلي المصري بتلقي الاكتماب وذلك من خلال فرع البرج.

ZH زكي هاشم
ZAKI HASHEM
3

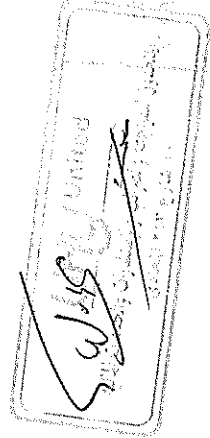
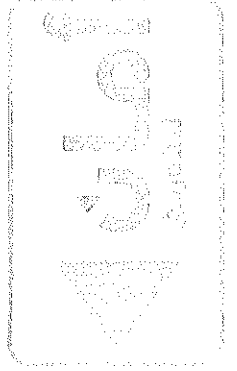

حاز آغا

٢٨

٢٨



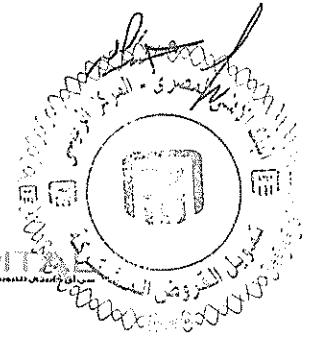

ثانياً: البيانات الخاصة بالبرنامج الأول

- ١- إجمالي قيمة البرنامج على إصدارات متعددة:
٥,٠٠٠,٠٠٠,٠٠٠ جم (فقط خمس مليارات جنيهاً مصرياً لا غير).
- ٢- القيمة المتبقية من البرنامج الأول:
٢,٥٨٩,٦٠٠,٠٠٠ جم (فقط ملياران وخمسمائة وتسعة وثمانون مليوناً وستمائة ألف جنيه مصري لا غير)
- ٣- إجمالي قيمة المحافظ المتوقعة:
٧,٠٠٠,٠٠٠,٠٠٠ جم (فقط سبع مليارات جنيهاً مصرياً لا غير).
- ٤- عدد الإصدارات:
بحد أقصى (١٠) إصدارات على مدار البرنامج، بحيث لا يتعدى إجمالي قيمة جميع الإصدارات ٥,٠٠٠,٠٠٠,٠٠٠ جم (فقط خمس مليارات جنيهاً مصرياً لا غير).
- ٥- مدة البرنامج:
حد أقصى ثلاث (٣) سنوات.
- ٦- تاريخ ورقم قرار مجلس إدارة الهيئة العامة للرقابة المالية بالترخيص للشركة بإصدار برنامج توريق:
قرار الترخيص للبرنامج الأول: قرار مجلس إدارة الهيئة رقم ١٢٢ لسنة ٢٠٢٢ الصادر بتاريخ ٢٠٢٢/١٠/١٢.
- ٧- قرار الجمعية العامة غير العادية للشركة المصدرة بالموافقة على البرنامج والإصدار:
وافقت الجمعية العامة غير العادية للشركة بالإجماع بتاريخ ٢٠٢٢/٩/٢٥ على طرح برنامج متعددة الإصدارات لسندات توريق لمدة ٣ سنوات وبحد أقصى ٥ مليار جنيهاً مصرياً وبقيمة إسمية قدرها ١٠٠ جنيهاً مصرياً للسند الواحد.
وقد تم تفويض مجلس إدارة الشركة في تحديد الشروط التفصيلية لكل إصدار من الإصدارات واتخاذ كافة الإجراءات والتوقيع على كافة المستندات والعقود اللازمة لإتمام إصدار سندات التوريق بما في ذلك إبرام عقد حوالة محافظ شركة أمان للخدمات المالية ش.م.م وشركة أمان للتمويل الاستهلاكي ش.م.م، بصفتها الشركتين المحيلتين لمحفظه التوريق وما يتعلق بها من حقوق وضمائمات، وكذلك إجراء أي تعديلات لنشرة الطرح الخاص بما في ذلك سعر العائد النهائي للإصدار أو تأجيل أو إلغاء

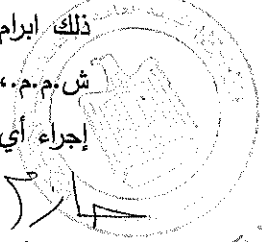
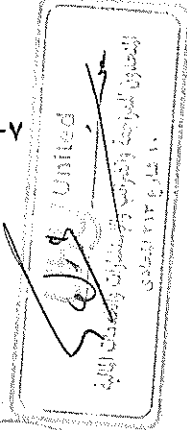
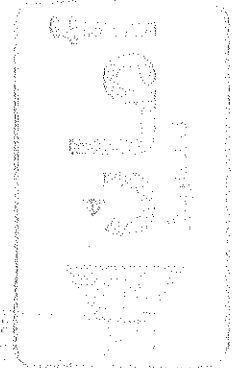

طارق مغازي

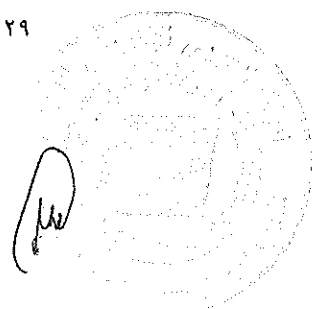

سندات توريق إسمية في مقابل حقوق مالية ومستحقات آجلة الدفع قابلة للتداول وغير قابلة للتحويل إلى أسهم وغير قابلة للاستدعاء المعجل بالنسبة لسندات الشريحة (أ) وقابلة للاستدعاء المعجل بالنسبة لسندات الشريحة (ب) والشريحة (ج) ولمدة ٥٦ شهر بقيمة إجمالية ٤٠٣,٤٠٠,٠٠٠ جنيه مصري لا غير وتبلغ قيمة الاستهلاكات التي تمت على ذلك الإصدار ٨٧,٤٠٠,٠٠٠ جنيه مصري وذلك حتى تاريخ ٢٠٢٣/١١/٣٠.

وقد بلغت القيمة الاجمالية للإصدار الأول من البرنامج الأول مبلغ ٤٠٣,٤٠٠,٠٠٠ جنيه مصري.
الإصدار الثاني من البرنامج:

سندات توريق إسمية في مقابل حقوق مالية ومستحقات آجلة الدفع قابلة للتداول وغير قابلة للتحويل إلى أسهم وغير قابلة للاستدعاء المعجل بالنسبة لسندات الشريحة (أ) والشريحة (ب) والشريحة (ج) والشريحة (د) ولمدة ٢٤ شهر بقيمة إجمالية ٨٥٩,٠٠٠,٠٠٠ جنيه مصري لا غير وتبلغ قيمة الاستهلاكات التي تمت على ذلك الإصدار ٢٥٣,٠٠٠,٠٠٠ جنيه مصري وذلك حتى تاريخ ٢٠٢٣/١١/٣٠.

وقد بلغت القيمة الاجمالية للإصدار الثاني من البرنامج الأول مبلغ ٨٥٩,٠٠٠,٠٠٠ جنيه مصري.
الإصدار الثالث من البرنامج:

سندات توريق إسمية في مقابل حقوق مالية ومستحقات آجلة الدفع قابلة للتداول وغير قابلة للتحويل إلى أسهم وغير قابلة للاستدعاء المعجل بالنسبة لسندات الشريحة (أ) والشريحة (ب) والشريحة (ج) والشريحة (د) ولمدة ٢٤ شهر بقيمة إجمالية ١,١٤٨,٠٠٠,٠٠٠ جنيه مصري لا غير وتبلغ قيمة الاستهلاكات التي تمت على ذلك الإصدار ٤٥٧,٠٠٠,٠٠٠ جنيه مصري وذلك حتى تاريخ ٢٠٢٤/٠٤/٣٠.

وقد بلغت القيمة الاجمالية للإصدار الثالث من البرنامج الأول مبلغ ١,١٤٨,٠٠٠,٠٠٠ جنيه مصري. ووفقا لذلك تم اصدار إجمالي مبلغ ٢,٤١٠,٤٠٠,٠٠٠ جنيه مصري من الإصدارات السابقة وأصبح الرصيد المتبقي بالبرنامج يبلغ ٢,٥٨٩,٦٠٠,٠٠٠ جنيه مصري.

١٠- التعديلات التي تمت على نشرة الاكتتاب/ مذكرة المعلومات المعتمدة من الهيئة خلال الفترة من صدور موافقة الهيئة على البرنامج الإجمالي وحتى تاريخ تقديم طلب الإصدار الرابع من البرنامج الأول:

بتاريخ ٢٠٢٣/٦/٨ وافقت الجمعية العامة غير العادية لشركة أمان للتوريق ش.م.م، على إضافة شركة أمان للتمويل الاستهلاكي ش.م.م كأحد أطراف الشركات المحيلة مع بقاء كافة الشروط الخاصة بالبرنامج كما هي دون أي تعديل، وبتاريخ ٢٠٢٣/٦/٢١ صدر قرار مجلس إدارة الهيئة رقم ١٣٨ لسنة ٢٠٢٣ بالموافقة على تعديل البرنامج. وفيما عدا ذلك لا يوجد أي تعديلات أخرى على مذكرة المعلومات الخاصة بالبرنامج وما تضمنته من بيانات التزامات لأطراف عملية التوريق، ووفقاً لذلك فإن كافة البيانات والالتزامات والتعهدات السابق الإشارة إليها بمذكرة المعلومات الخاصة بالبرنامج سارية. وقد تضمنت المذكرة الماثلة كافة المعلومات والبيانات عن البرنامج الأول ولا توجد اية تعديلات عليه بخلاف ما تم ذكره سلفاً، ويمكن الاطلاع على مذكرة المعلومات المتضمنة شروط وإحكام البرنامج والمخاطر وقرارات الشركة المصدرة وكل المعلومات الخاصة بالإصدار السابق بمقر شركة أمان للتوريق ش.م.م.

١١- تعهدات الشركة المصدرة:

تتعهد وتضمن الشركة المصدرة لحملة كل إصدار من إصدارات البرنامج الأول لسندات التوريق على عدة إصدارات طوال مدة كل إصدار وحتى سداد قيمته بالكامل بالآتي:

أ- أنها قائمة ومنشأة وفقاً للأحكام السارية في جمهورية مصر العربية وأن لها كامل السلطة في إبرام وتوقيع وتنفيذ هذا العقد وأن لها أهلية قبول إحالة محفظة التوريق المحالة وإصدار سندات توريق في مقابلها لصالح حملة سندات التوريق دون أي قيود أو شروط وذلك حتى تاريخ انتهاء مدة سندات التوريق وأنها قد حصلت على جميع الموافقات والترخيص اللازمة لذلك. وأنه لا توجد على الشركة أي مخالفات بشأن هذه التراخيص والموافقات.

ب- متابعة أداء الأطراف المعنية وبخاصة المحصل واتخاذ الإجراءات تجاه تلك الأطراف في حالة إخلالها بالتزاماتها المحددة بمذكرة المعلومات والعقود المبرمة

- ت- متابعة قيام امين الحفظ والمحصل تجاه المبالغ التي قد ترد جراء الرجوع على الضمانات المقدمة من المدينين في حالة اخلالهم وبخاصة السندات لأمر المشتركة بين الإصدار الثالث من البرنامج الأول والاصدار الرابع من البرنامج الأول المودعين لدى امين الحفظ البنك الاهلي المصري.
- ث- أن إبرام عقد الحوالة الخاصة بكل اصدار من إصدارات البرنامج لا يتعارض أو يخالف أي قوانين أو لوائح أو قرارات سارية في جمهورية مصر العربية، أو نظامه الأساسي، أو أي موافقات، أو تراخيص حاصل عليها.
- ج- لا توجد أي دعاوى أو مطالبات قبل المحال إليه قد تؤثر على نفاذ أو صحة هذه الحوالة الخاصة بكل اصدار من إصدارات البرنامج..
- ح- أن يقوم برد كافة الحقوق المتعلقة بالعقود محل محفظة التوريق وما يتعلق بهم من حقوق وضمانات إلى الشركة المحيلة فور سداد كافة مستحقات حملة سندات التوريق من أصل وعائد.
- خ- كما تلتزم الشركة المصدرة بكافة أحكام قانون سوق رأس المال رقم ٩٥ لسنة ١٩٩٢ ولائحته التنفيذية وقانون القيد والإيداع المركزي رقم ٩٣ لسنة ٢٠٠٠ ولائحتيهما التنفيذية والقواعد والقرارات الصادرة من الهيئة العامة للرقابة المالية في هذا الشأن.
- د- تلتزم الشركة المصدرة بإخطار أمين الحفظ بتاريخ تغطية الاكتتاب في سندات التوريق بالكامل كتابياً. كما تلتزم الشركة المصدرة خلال ثلاثة أيام من تاريخ تغطية الاكتتاب في سندات التوريق بالكامل (تاريخ نفاذ عقد حوالة محفظة التوريق)، بأن يودع لدى أمين الحفظ المستندات المشار إليها بالجزء الأول من هذه المذكرة "المستندات المودعة لدى أمين الحفظ".
- ذ- أن الشركة قد حصلت على كافة الموافقات اللازمة لإصدار سندات التوريق وفقاً للنظام الأساسي للشركة، والقوانين السارية بما في ذلك القانون رقم ١٥٩ لسنة ١٩٨١ ولائحته التنفيذية والقانون رقم ٩٥ لسنة ١٩٩٢ ولائحته التنفيذية.
- ر- أن الشركة قد حصلت على كافة التراخيص والموافقات الحكومية لمباشرة نشاطها، وأنه لا توجد على الشركة أي مخالفات بشأن هذه التراخيص والموافقات.
- ز- أن كافة أصول الشركة مملوكة لها ملكية صحيحة ونافاذة وأنها خالية من أي أعباء، أو رهون، أو ضمانات، أو حقوق للغير.
- س- الحفاظ على وجود الشركة من خلال الحفاظ على أصولها وشكلها القانوني والتراخيص الممنوحة لها ومكانتها في السوق مزولة نشاطها بدون أي تعطيل.

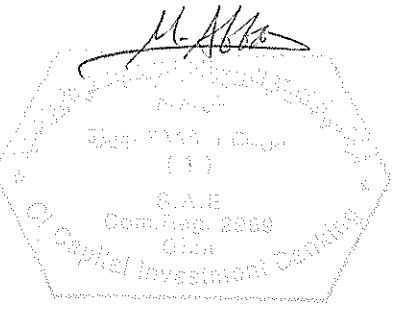
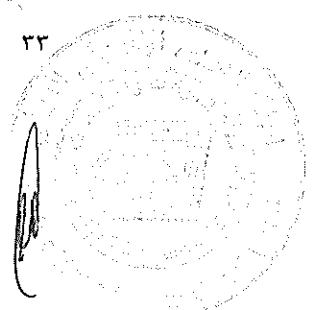
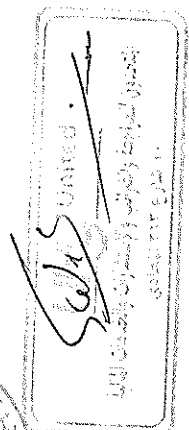
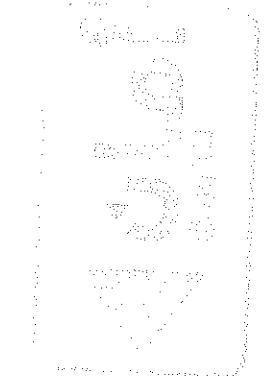

حاز أمزازي

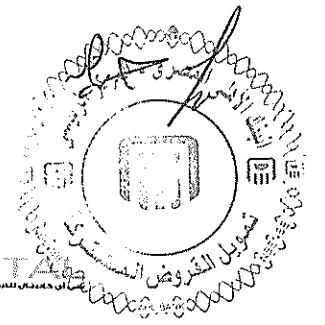

ش- أن تحافظ الشركة المصدرة على سريان ونفاذ الموافقات والتصاريح اللازمة لمزاولة نشاطها، وأن تحصل فوراً على أي موافقة أو تصريح أو ترخيص يصبح من الضروري الحصول عليه من أية سلطة أو هيئة حكومية أو إدارية لتمكينها من القيام بأي عمل، أو تنفيذ أي من التزاماتها بموجب مذكرة المعلومات هذه، وذلك إلى الحد الذي يترتب على الإخلال به إضراراً بجماعة حملة السندات.

ص- الحفاظ على وضع واستمرارية الشركة من خلال عدم اتخاذ أي قرار بوقف نشاط الشركة.

ض- الالتزام بتقديم القوائم المالية السنوية المعتمدة والمدققة خلال (٩٠) يوم من انتهاء العام المالي إلى كل من الهيئة العامة للرقابة المالية وجماعة حملة السندات وشركة التصنيف الائتماني وذلك مع عدم الإخلال بالمواعيد المقررة قانوناً لإخطار الهيئة بالقوائم المالية قبل اعتمادها من الجمعية العامة للشركة لإبداء الرأي.

ط- الالتزام بتقديم ما يفيد سداد الكوبونات في مواعيدها إلى الهيئة العامة للرقابة المالية والتقارير الدورية المطلوبة التي تضعها الهيئة وإرسالها بالبريد الإلكتروني للإدارة المختصة بالهيئة العامة للرقابة المالية.

ظ- انها مسؤولة عن صحة كافة البيانات والمستندات والقرارات المقدمة للهيئة وكذلك البيانات والمعلومات الواردة بمذكرة المعلومات، وتقر بعدم إغفالها وكافة الأطراف المرتبطة بعملية طرح المستندات لأي بيانات أو معلومات أخرى يكون لها تأثير على قرار المستثمر بالاكتمال في السندات من عدمه، وتتعهد باتخاذ الإجراءات المقررة قانوناً وفقاً لأحكام قانون سوق رأس المال ولائحته التنفيذية في حالة تغيير أي بند من بنود مذكرة المعلومات وعلى الأخص الحصول على موافقة الهيئة وجماعة حملة السندات، وبموافاة الهيئة بكافة التقارير والمستندات المفصح عنها بمذكرة المعلومات طوال عمر السندات، والالتزام بكافة التعهدات والإقرارات المفصح عنها بمذكرة المعلومات

ع- أن تستخدم الشركة حصيلة سندات التوريق وفقاً للغرض من الإصدار الموضح بمذكرة المعلومات لكل إصدار من إصدارات البرنامج.

غ- لا يحق للشركة المصدرة إجراء أي تعديلات على أحكام وشروط سندات التوريق لكل إصدار من إصدارات البرنامج إلا بعد الحصول على موافقة الهيئة العامة للرقابة المالية بعد موافقة جماعة حملة السندات وإخطار شركة التصنيف الائتماني.

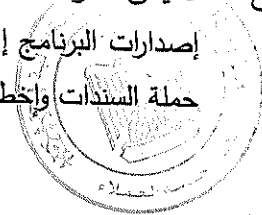
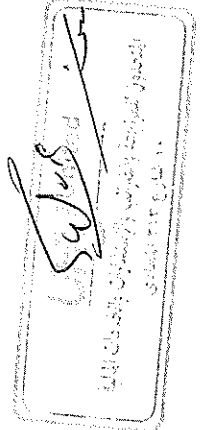
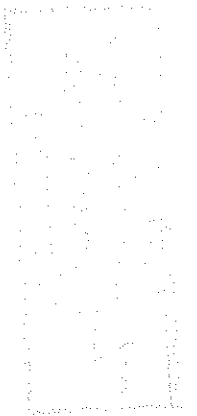
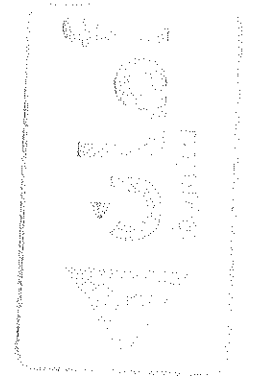

٤٦١٦٠

٣٤

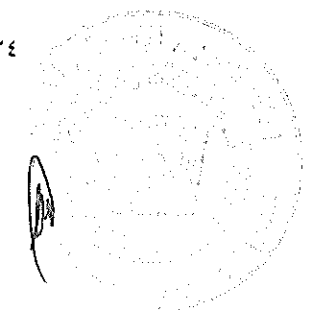
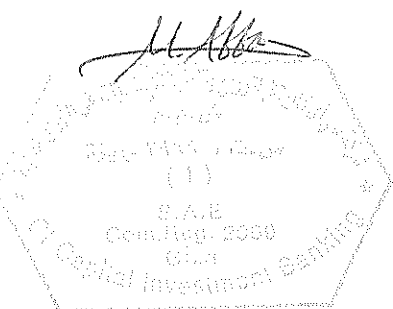

- ف- تقديم شهادة تصنيف ائتماني سنوي لكل من المحفظة وسندات التوريق الخاصة بكل اصدار من إصدارات البرنامج طوال عمر الإصدار إلى الهيئة العامة للرقابة المالية معد من إحدى الشركات المصرح لها بتقييم وتصنيف الشركات، على أن تكون مقبولة من جانب الهيئة.
- ق- تلتزم الشركة المصدرة خلال عملية التجديد السنوي للتصنيف الائتماني بتقديم نموذج مالي محدث من قبل المستشار المالي / مدير الإصدار الرئيسي ومدقق من قبل مراقبا الحسابات لعملية التوريق.
- ك- الفصل التام بين محفظة توريق الإصدار الرابع من البرنامج الأول وأية محافظ توريق أخرى قد تقوم بها الشركة مستقبلاً وإمساك دفاتر مستقلة تقيدها بالبيانات المالية للتدفقات النقدية الخاصة بكل محفظة توريق، وكذا القيام بتوريد أي مبالغ يقوم المحصل بتحصيلها وذلك في حساب الحصيلة لدى أمين الحفظ مع التزامها بالتوريد فور التحصيل.
- ل- تتعهد الشركة بإخطار الهيئة العامة للرقابة المالية والبورصة المصرية ببيان العوائد المستحقة لحملة السندات قبل خمسة عشر يوماً على الأقل من التاريخ المحدد للاستهلاك الجزئي.
- م- أن الشركة لا تعد في حالة إعسار وفقاً لأحكام القانون، كما أنه لا يوجد أية دعاوى مرفوعة ضد الشركة بأن إفلاسها أو تصفيتها أو حلها.
- ن- لا تقوم بتوزيع أية أرباح ناتجة إلا بعد سداد مستحقات حملة سندات التوريق الشهرية التي تتم من خلال أمين الحفظ وذلك دون الإخلال بحقها في توزيع أرباح ناشئة عن فوائض محافظ توريق أخرى.
- هـ- الالتزام باتخاذ إجراءات القيد بالبورصة المصرية على النحو الوارد تفصيلاً بالبند رقم (١٢) من القسم ثالثاً: أحكام وشروط الإصدار الواردة بهذه المذكرة.
- و- موافاة شركة التصنيف الائتماني بكافة البيانات التي تحتاجها وكذلك صور من قرارات جماعة حملة السندات
- ١٢- القوانين السارية:
هي القوانين السارية بجمهورية مصر العربية.
- ١٣- أحكام عامة:
تخضع بنود هذه المذكرة لأحكام القانون رقم ١٥٩ لسنة ١٩٨١ ولائحته التنفيذية والقانون رقم ٩٥ لسنة ١٩٩٢ ولائحته التنفيذية وتعديلاتهم والقرارات الصادرة تنفيذاً لهما بالأخص قرار مجلس إدارة الهيئة

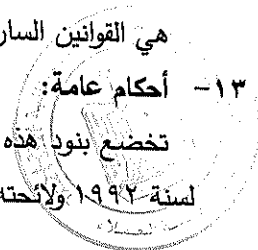
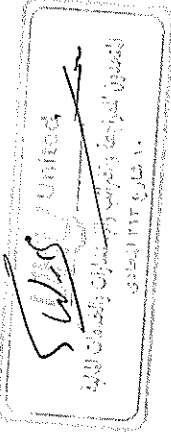
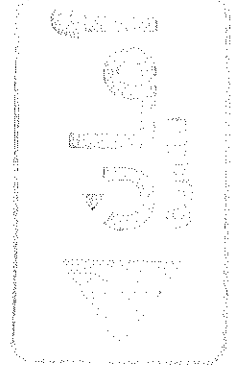

٤٦٦٦٦

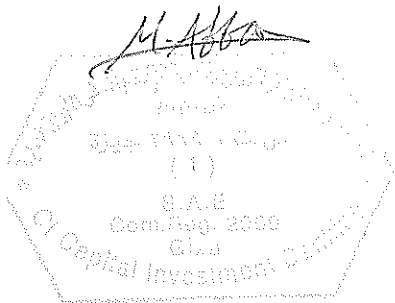

حازر مغازي

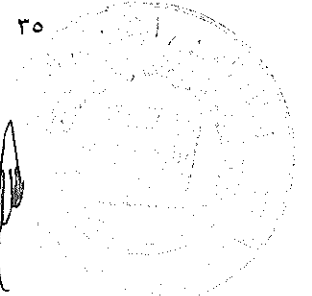

ZH زكي هاشم
ZAKI HASHEM

أمان
للشؤون

ICI
CAPITAL

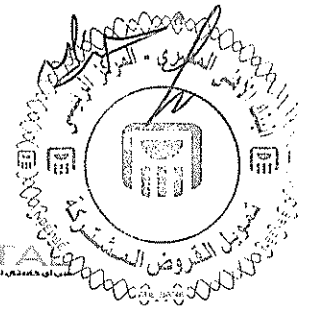

رقم ٥٤ لسنة ٢٠١٤ وتعديلاته بالقرار رقم ١٥٥ لسنة ٢٠٢١ وكذلك قرار مجلس إدارة الهيئة رقم ١٤٥ لسنة ٢٠٢١ الخاص بضوابط الطرح العام والخاص للسندات.

ZH زكي هاشم
ZAKI HASHEM
٣

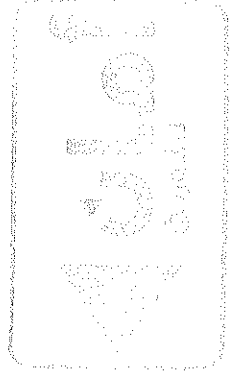

م. هاشم
ZAKI HASHEM
٣

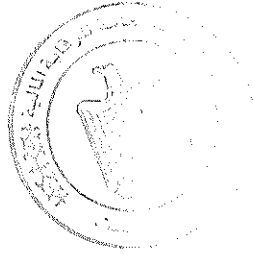

هاشم هاشم

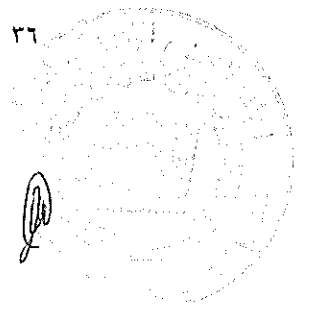

M. Abbas
S.A. J. 2002
Capital Investment

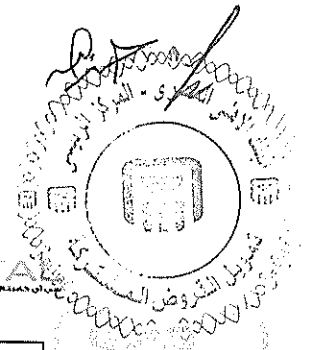

العائد	عدد السندات محل الشريحة	قيمة الشريحة من مبلغ الإصدار	رقم الشريحة
عائد سنوي متغير مرتبط بسعر الكوريدور المعلن من البنك المركزي بتاريخ ٢٠٢٤/٠٣/٠٦ + هامش %٠.٢٥	٤,٩٣٠,٠٠٠	٤٩٣,٠٠٠,٠٠٠	الشريحة الأولى (أ)
عائد سنوي متغير مرتبط بسعر الكوريدور المعلن من البنك المركزي بتاريخ ٢٠٢٤/٠٣/٠٦ + هامش %٠.٤٠	٢,٤٦٠,٠٠٠	٢٤٦,٠٠٠,٠٠٠	الشريحة الثانية (ب)
عائد سنوي متغير مرتبط بسعر الكوريدور المعلن من البنك المركزي بتاريخ ٢٠٢٤/٠٣/٠٦ + هامش %٠.٦٠	١,٦٥٠,٠٠٠	١٦٥,٠٠٠,٠٠٠	الشريحة الثالثة (ج)
عائد سنوي متغير مرتبط بسعر الكوريدور المعلن من البنك المركزي بتاريخ ٢٠٢٤/٠٣/٠٦ + هامش %١.٢٥	١,٣٦٠,٠٠٠	١٣٦,٠٠٠,٠٠٠	الشريحة الرابعة (د)
	١٠,٤٠٠,٠٠٠	١,٠٤٠,٠٠٠,٠٠٠	الإجمالي

علي أن يتم إعادة احتساب العائد السنوي المتغير للأربعة شرائح وفقا لأخر سعر الإقراض المعلن من البنك المركزي المصري (الكوريدور) السابق لتاريخ تحديد الكوبون، وبعد أقصى (+٣٢.٢٥% الهامش الخاص بكل شريحة) وبعد ادني (+٢٤.٢٥% الهامش الخاص بكل شريحة).

المحور للواجهة والتدريب والاستشارات والخدمات المالية
١٠ شارع ٢١٢ الجدي

ZH زكي هاشم
ZAKI HASHEM



حازم مغازي

٢٨



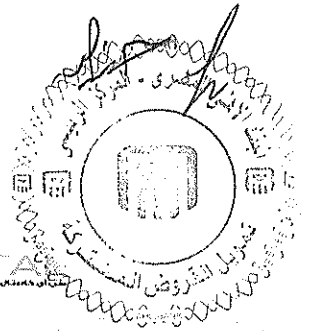

■ مدة الإصدار الرابع من البرنامج الأول:

٢٤ شهراً تبدأ من اليوم التالي لتاريخ غلق باب الاكتتاب على أن تكون مدة الإصدار بالنسبة إلى شرائح هذا الإصدار وفقاً للآتي:

رقم الشريحة	مدة الإصدار بالنسبة إلى الشريحة/ شهر
الشريحة الأولى (أ)	٦
الشريحة الثانية (ب)	٩
الشريحة الثالثة (ج)	١٣
الشريحة الرابعة (د)	٢٤

■ نوع الإصدار:

سندات توريق الإصدار الرابع من البرنامج الأول (بنظام البرنامج متعدد الإصدارات) إسمية قابلة للتداول وغير قابلة للتحويل إلى أسهم وغير قابل للاستدعاء المعجل ولمدة ٢٤ شهر بحد أقصى ١,٠٤٠,٠٠٠,٠٠٠ جم (فقط مليار وأربعون مليون جنيه مصري لا غير) بقيمة اسمية قدرها ١٠٠ جنيهاً مصرياً للسند الواحد تستهلك على مدة ٢٤ شهر، وذات عائد سنوي متغير بحد أقصى ٤٪ علاوة على سعر الكوريدور المعلن من البنك المركزي بتاريخ ٢٠٢٤/٠٣/٠٦ بالإضافة إلى هامش كل شريحة ويحد أدنى ٤٪ تحت سعر الكوريدور المعلن من البنك المركزي بتاريخ ٢٠٢٤/٠٣/٠٦ بالإضافة إلى هامش كل شريحة يصرف شهرياً على أن يصرف الكوبون الأول بداية من آخر يوم من الشهر الثاني لتاريخ غلق باب الاكتتاب ثم شهرياً.

■ الاكتتاب في السندات:

سيتم طرح ١٠٠٪ من قيمة الإصدار للطرح الخاص بمراعاة ضوابط قرار مجلس إدارة الهيئة رقم ١٤٥ لسنة ٢٠٢١ على النحو التالي:

- يتم طرح ٩٠٪ بحد أقصى من إجمالي سندات التوريق المطروحة للطرح الخاص للمؤسسات المالية والأشخاص ذوي الخبرة والملاءة المالية في مجال الأوراق المالية.

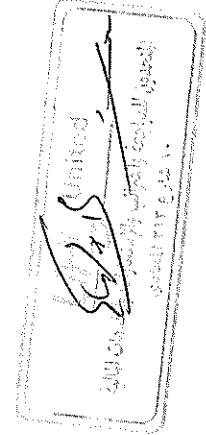

- يتم طرح ١٠٪ بحد أقصى من إجمالي سندات التوريق المطروحة للأشخاص الطبيعية أو الاعتبارية بخلاف المكتتبين في نسبة ٩٠٪ الواردة أعلاه ولا تنقيد تلك النسبة بالحد الأدنى للاكتتاب المحددة بقرار مجلس إدارة الهيئة رقم ١٤٥ لسنة ٢٠٢١.

■ كيفية استخدام حصيلة السندات:

في اليوم التالي لتاريخ غلق باب الاكتتاب، سيقوم البنك المتلقي للاكتتاب بناءً على تعليمات شركة أمان للتوريق ش.م.م بالإفراج عن حصيلة الاكتتاب وسداد مقابل محفظة التوريق المحالة إلى الشركة المحيلة والبالغ قدرها ١,٠٤٠,٠٠٠,٠٠٠ جم (فقط مليار وأربعون مليون جنيه مصري لا غير) بعد خصم مبلغ ١٥٦,٠٠٠,٠٠٠ جم (فقط مائة وستة وخمسون مليون جنيه مصري لا غير) والخاص بمبلغ حساب خدمة التعثر حال عدم تقديم خطاب الضمان الخاص بخدمة التعثر، وخصم مبلغ ٢٦,٦٢٨,٨٤٦ جم (فقط ستة وعشرون مليوناً وستمائة وثمانية وعشرون ألفاً وثمانمائة وستة وأربعون جنيهاً مصرياً لا غير) لتمويل حساب التحوط من تذبذب أسعار الفائدة، علماً بأنه سيتم خصم المبالغ المحصلة فعلياً من تاريخ ٠١/٠٥/٢٠٢٤ حتى تاريخ غلق باب الاكتتاب فور غلق باب الاكتتاب، ويقوم أمين الحفظ بإيداعها في حساب الحصيلة لصالح حملة السندات.

■ فترة العائد ومواعيد سداده:

يحتسب العائد من اليوم التالي لتاريخ غلق باب الاكتتاب ويستحق ويصرف العائد شهرياً على أن يصرف الكوبون الأول بداية من آخر يوم من الشهر الثاني (التالي) من تاريخ غلق باب الاكتتاب ثم شهرياً (آخر يوم من الشهر المعني) مع مراعاة أنه في حالة انتهاء أي فترة من فترات العائد في غير يوم عمل رسمي يتم مد تلك الفترة بحيث تنتهي في أول يوم عمل رسمي تال.

ويمكن للمكتتبين الاطلاع على المعلومات الخاصة بتوزيع الكوبونات من خلال شاشات البورصة المصرية.

ZH زكي هاشم
ZAKI HASHEM
3

البنك الدولي للاستثمار
International Bank of Capital Investment Banking
S.A.R.L
Com. Reg. 2008
مصر

حازة هاشم

مركز الدراسات والبحوث
التمويل القروض المصرفية
مصر

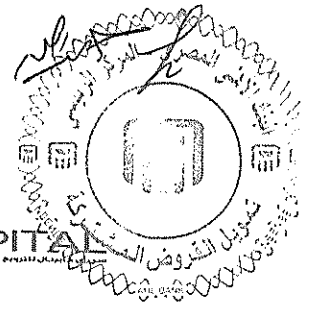

"إعمالاً لأحكام قانون الضريبة على الدخل رقم ٩١ لسنة ٢٠٠٥، تعفى العوائد المستحقة على سندات الإصدار الرابع من البرنامج الأول لشركة أمان للتوريق ش.م.م من ضريبة الأرباح الرأسمالية بعد تمام قيدها في البورصة المصرية، ويظل هذا الإعفاء سارياً ما لم يتم شطب هذه السندات من البورصة، أو تعديل أو إلغاء القانون المذكور بما يترتب عليه تعديل أو إلغاء هذا الإعفاء".

٤- مكان سداد الكوبونات:

يتم سداد العائد (الكوبون) بالجنيه المصري ويكون السداد من خلال شركة مصر للمقاصة والإيداع والقيود المركزي وذلك بالنسبة للشرائح الأربعة.

٥- أسلوب احتساب العائد:

يتم سداد العائد المستحق لكافة الشرائح طبقاً لسعر العائد المعلن وفقاً لبند (٩) من أحكام وشروط الشريحة الأولى (أ) والثانية (ب) والثالثة (ج) والرابعة (د) على أن يتم مراجعة سعر الإقراض المعلن من البنك المركزي المصري بصفة دورية كل اجتماع للجنة السياسات النقدية حيث يتم إعادة احتساب العائد السنوي المتغير وفقاً لآخر سعر إقراض معلن من البنك المركزي المصري (الكوريدور) السابق للتاريخ تحديد الكوبون مضافاً إليه الهامش الخاص بكل شريحة وهذا التغيير بحد أقصى ٤% علاوة على سعر الإقراض المعلن من البنك المركزي بتاريخ ٢٠٢٤/٠٣/٠٦ بالإضافة الي هامش كل شريحة (٣٢.٢٥% + الهامش الخاص بكل شريحة) وحد أدنى ٤% تحت سعر الإقراض المعلن من البنك المركزي بتاريخ ٢٠٢٤/٠٣/٠٦ بالإضافة الي هامش كل شريحة (٢٤.٢٥%+ الهامش الخاص بكل شريحة)، وقد تم احتساب عائد السندات الحالي للكوبون الأول طبقاً لسعر الإقراض المعلن من البنك المركزي المصري المعلن بتاريخ ٢٠٢٤/٠٣/٠٦ والبالغ حالياً ٢٨.٢٥% ويتم احتساب العائد المستحق على أساس عدد الأيام الفعلية المنقضية بين تاريخي استحقاق كوبيونين متتاليين بناء على سعر الإقراض المعلن من البنك المركزي المصري السابق لتاريخ تحديد الكوبون + الهامش الخاص بكل شريحة ويتم ذلك وفقاً للمعادلة التالية:

القيمة الاسمية للسند في تاريخ الكوبون × سعر العائد × عدد الأيام الفعلية

٣٦٥

* تم احتساب عدد الأيام الفعلية في عام ٢٠٢٤ فقط ب ٣٦٦ يوم.

ZH زكي هاشم
ZAKI HASHEM
٥

حازر مخازي

٤٦١٢٢

٤٦١٢٢

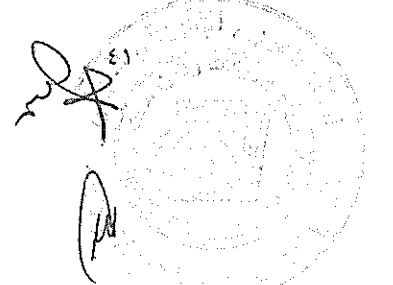

٦- التسجيل في الحفظ المركزي:

تتم إجراء تسجيل السندات المصدرة الخاصة بالإصدار الرابع من برنامج سندات التوريق في نظام الحفظ المركزي لدى شركة مصر للمقاصة والإيداع والقيود المركزي فور غلق باب الاكتتاب وسوف يتم الإشارة إلى هذا السند الخاص بالإصدار والكوبونات الخاصة به على نحو يميزه عن أية سندات توريق أخرى أصدرتها الشركة من قبل، أو سوف تصدرها في المستقبل، وتتمثل هذه الإشارة في ذكر القيمة الإجمالية للسند عند الإصدار وآخر تاريخ استحقاق وسيتم الإشارة إلى:

- الإصدار الرابع من البرنامج الأول الشريحة (أ): بمبلغ ٤٩٣,٠٠٠,٠٠٠ جم (فقط أربع مائة وثلاثة وتسعون مليون جنيه مصري لا غير) لمدة ٦ أشهر بدءاً من اليوم التالي لتاريخ غلق باب الاكتتاب وذات عائد سنوي متغير مرتبط بسعر الكوريدور المعلن من البنك المركزي السابق على تحديد الكوبون بالإضافة الي هامش بنسبة ٠.٢٥ % ويصرف شهرياً بدءاً من الشهر الثاني من عمر الاصدار.
- الإصدار الرابع من البرنامج الأول الشريحة (ب): بمبلغ ٢٤٦,٠٠٠,٠٠٠ جم (فقط مائتان وستة وأربعون مليون جنيه مصري لا غير) لمدة ٩ أشهر بدءاً من اليوم التالي لتاريخ غلق باب الاكتتاب وذات عائد سنوي متغير مرتبط بسعر الكوريدور المعلن من البنك المركزي السابق على تحديد الكوبون بالإضافة الي هامش بنسبة ٠.٤٠ % ويصرف شهرياً بدءاً من الشهر الثاني من عمر الاصدار.
- الإصدار الرابع من البرنامج الأول الشريحة (ج): بمبلغ ١٦٥,٠٠٠,٠٠٠ جم (فقط مائة وخمسة وستون مليون جنيه مصري لا غير) لمدة ١٣ شهر بدءاً من اليوم التالي لتاريخ غلق باب الاكتتاب وذات عائد سنوي متغير مرتبط بسعر الكوريدور المعلن من البنك المركزي السابق على تحديد الكوبون بالإضافة الي هامش بنسبة ٠.٦٠ % ويصرف شهرياً بدءاً من الشهر الثاني من عمر الاصدار.
- الإصدار الرابع من البرنامج الأول الشريحة (د): بمبلغ ١٣٦,٠٠٠,٠٠٠ جم (فقط مائة وستة وثلاثون مليون جنيه مصري لا غير) لمدة ٢٤ شهر بدءاً من اليوم التالي لتاريخ غلق باب الاكتتاب وذات عائد سنوي متغير مرتبط بسعر الكوريدور المعلن من البنك المركزي السابق على تحديد الكوبون بالإضافة الي هامش بنسبة ١.٢٥ % ويصرف شهرياً بدءاً من الشهر الثاني من عمر الاصدار.

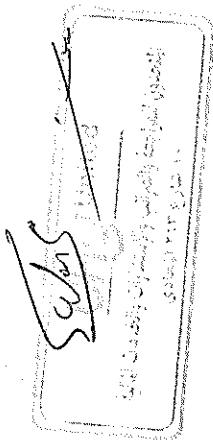
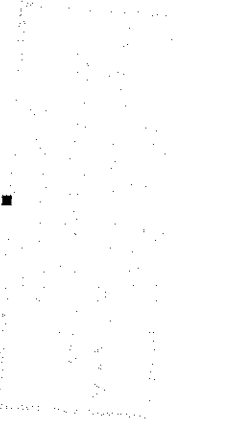
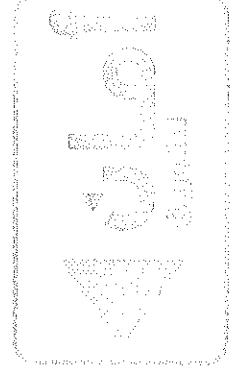

ZH زكي هاشم
ZAKI HASHEM

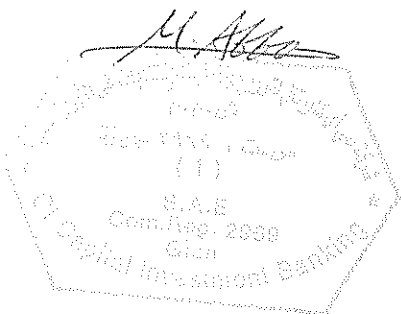

حازم مغازي

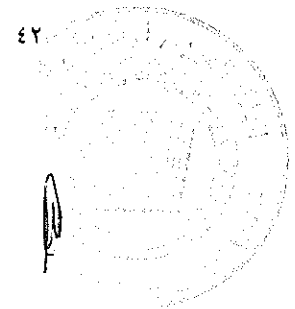

والمقصود بـ "سعر العائد السابق لتاريخ تحديد الكوبون": تاريخ بداية فترة العائد الجديد.

٧- القيد بالبورصة المصرية:

تتم إجراءات قيد السندات بالبورصة المصرية اعتباراً من اليوم التالي لتاريخ غلق باب الاكتتاب وتلتزم شركة التوريق بموافاة الهيئة بما يفيد تقديم طلب القيد بالبورصة خلال شهر من تاريخ التقديم مع مراعاة أن يكون القيد قبل تاريخ توزيع أول كوبون، على أن يتم موافاة الهيئة بما يفيد تمام القيد في موعد أقصاه ثلاثة أشهر من اليوم التالي لتاريخ غلق باب الاكتتاب، وسيتم ذكر القيمة الإجمالية للإصدار عند الإصدار وآخر تاريخ للاستحقاق بالبورصة المصرية خلال مدة (٣) أشهر من تاريخ غلق باب الاكتتاب، ويكون القيد في جدول قيد الأوراق المالية المصرية بالبورصة، وسيتم الإشارة إلي:

- الإصدار الرابع من البرنامج الأول الشريحة (أ): بمبلغ ٤٩٣,٠٠٠,٠٠٠ جم (فقط أربعمائة وثلاثة وتسعون مليون جنيه مصري لا غير) لمدة ٦ أشهر بدءاً من اليوم التالي لتاريخ غلق باب الاكتتاب وذات عائد سنوي متغير مرتبط بسعر الكوريدور المعلن من البنك المركزي السابق على تحديد الكوبون بالإضافة الي هامش بنسبة ٠.٢٥% و يبلغ الكوبون حالياً ٢٨.٥٠% و يصرف شهرياً بدءاً من الشهر الثاني من عمر الاصدار.
- الإصدار الرابع من البرنامج الأول الشريحة (ب): بمبلغ ٢٤٦,٠٠٠,٠٠٠ جم (فقط مائتان وستة وأربعون مليون جنيه مصري لا غير) لمدة ٩ أشهر بدءاً من اليوم التالي لتاريخ غلق باب الاكتتاب وذات عائد سنوي متغير مرتبط بسعر الكوريدور المعلن من البنك المركزي السابق على تحديد الكوبون بالإضافة الي هامش بنسبة ٠.٤٠% و يبلغ الكوبون حالياً ٢٨.٦٥% و يصرف شهرياً بدءاً من الشهر الثاني من عمر الاصدار..
- الإصدار الرابع من البرنامج الأول الشريحة (ج): بمبلغ ١٦٥,٠٠٠,٠٠٠ جم (فقط مائة وخمسة وستون مليون جنيه مصري لا غير) لمدة ١٣ شهر بدءاً من اليوم التالي لتاريخ غلق باب الاكتتاب وذات عائد سنوي متغير مرتبط بسعر الكوريدور المعلن من البنك المركزي السابق على تحديد الكوبون بالإضافة الي هامش بنسبة ٠.٦٠% و يبلغ الكوبون حالياً ٢٨.٨٥% و يصرف شهرياً بدءاً من الشهر الثاني من عمر الاصدار.
- الإصدار الرابع من البرنامج الأول الشريحة (د): بمبلغ ١٣٦,٠٠٠,٠٠٠ جم (فقط مائة وستة وثلاثون مليون جنيه مصري لا غير) لمدة ٢٤ شهر بدءاً من اليوم التالي لتاريخ غلق باب الاكتتاب وذات عائد سنوي

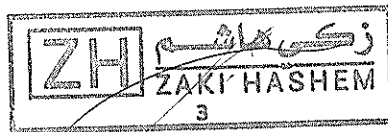
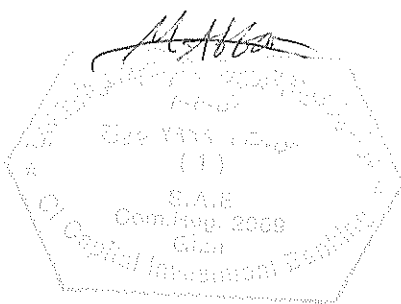
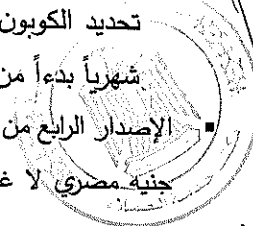
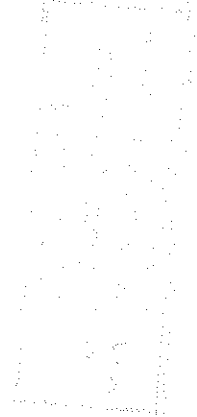
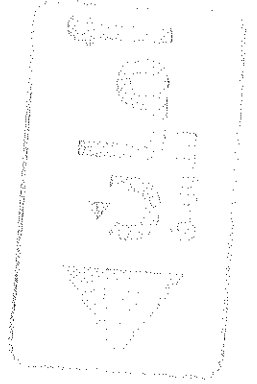

حاز (مغازي)

ZH زكي هاشم
ZAKI HASHEM



ICI
CAPITAL

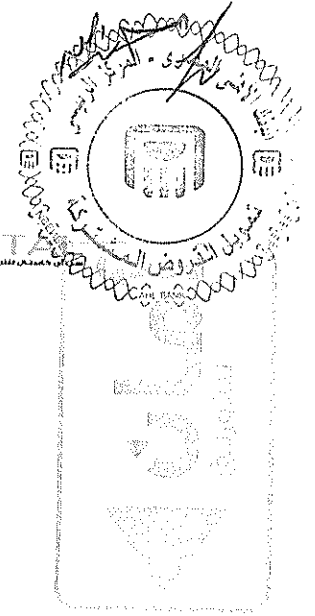

متغير مرتبط بسعر الكوريدور المعلن من البنك المركزي السابق على تحديد الكوبون بالإضافة الي هامش
بنسبة ١.٢٥% وبلغ الكوبون حالياً ٢٩.٥٠% ويصرف شهرياً بدءاً من الشهر الثاني من عمر الاصدار.
والمقصود بـ "سعر العائد السابق لتاريخ تحديد الكوبون": تاريخ بداية فترة العائد الجديد

ZH زكي هاشم
ZAKI HASHEM
3



البنك
شارع ١٠ شارع ٢١٢
العمان
٢٠٠٨

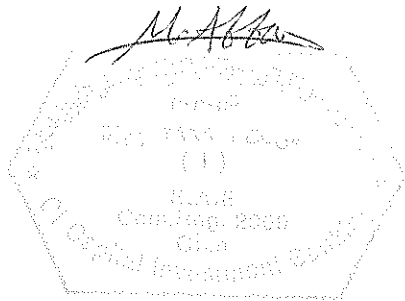

حازم عازي

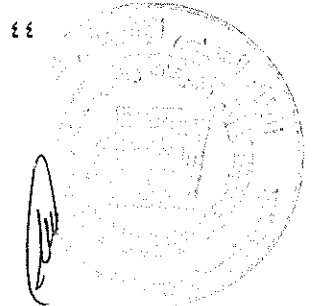

أحكام وشروط الشريحة (أ)

- ١- قيمة الشريحة:
تبلغ قيمة الشريحة (أ) مبلغ ٤٩٣,٠٠٠,٠٠٠ جم (فقط أربعمائة وثلاثة وتسعون مليون جنيه مصري لا غير) وتمثل ٤٧.٤٠% من قيمة الإصدار.
- ٢- مدة السندات:
٦ أشهر تبدأ من اليوم التالي لتاريخ غلق باب الاكتتاب.
- ٣- عدد السندات:
٤,٩٣٠,٠٠٠ سند.
- ٤- تصنيف الملاءة الائتمانية للشريحة (أ):
P1
- ٥- القيمة الاسمية للسند:
١٠٠ جم (فقط مائة جنيهاً مصرياً لا غير) للسند الواحد يسدد بالكامل عند الاكتتاب.
- ٦- سعر الإصدار:
١٠٠% من القيمة الاسمية للسند الواحد بواقع مبلغ مائة جنيهاً مصرياً للسند الواحد يسدد بالكامل عند الاكتتاب.
- ٧- مصاريف الإصدار:
٥ قروش للسند الواحد بالنسبة للشريحة (أ)، ويتم توريد تلك المصاريف إلى حساب الحويلة لدى أمين الحفظ فور تحصيلها من البنك متلقي الاكتتاب بعد غلق باب الاكتتاب.
- ٨- إجمالي المبلغ المطلوب سداه عند الاكتتاب:
١٠٠,٠٠٥ جم للسند الواحد شاملاً مصاريف الإصدار للسند الواحد حسبما ورد أعلاه.
- ٩- سعر العائد:
عائد سنوي متغير وفقاً لآخر سعر إقراض مععلن من البنك المركزي المصري (الكوريدور) السابق للتاريخ تحديد الكوبون مضافاً اليه الهامش الخاص بالشريحة وهذا التغير بحد أقصى ٤% علاوة علي سعر الإقراض المععلن من البنك المركزي بتاريخ ٢٠٢٤/٠٣/٠٦ بالإضافة الي هامش كل شريحة (٣٢.٢٥% + الهامش الخاص بالشريحة) وحد أدنى ٤% تحت سعر الإقراض المععلن من البنك المركزي بتاريخ ٢٠٢٤/٠٣/٠٦ بالإضافة الي هامش كل شريحة (٢٤.٢٥% + الهامش الخاص

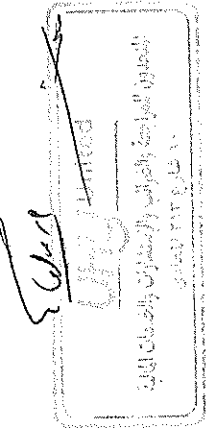

بالشريحة) و يبلغ الهامش نسبة ٠.٢٥% و يبلغ الكوبون حالياً ٢٨.٥٠% على ان يتم مراجعة عائد الشريحة بعد كل اجتماع للجنة السياسة النقدية. هذا و يصرف شهرياً بدءاً من الشهر الثاني من عمر الاصدار و يحسب اعتباراً من اليوم التالي لتاريخ غلق باب الاكتتاب، على أن يصرف الكوبون الأول بداية من آخر يوم من الشهر الثاني (التالي) من تاريخ غلق باب الاكتتاب ثم شهرياً.

١٠- السداد/ الاستهلاك:

تسدد/ تستهلك الشريحة (أ) في ضوء المتحصلات الفعلية للمحفظة على عدد ٥ اقساط خلال ٦ شهر تبدأ من اليوم التالي لغلق باب الاكتتاب و بعد الجدول التالي جدول استرشادي للاستهلاكات المتوقعة على الشريحة على أن يتم تحديد نسب الاستهلاك الفعلية في ضوء المتحصلات الفعلية للمحفظة وفقاً لأولويات السداد المشار إليها في (بيانات محفظة التوريق) أولويات استخدام المبالغ المحصلة تحت بيانات المحفظة المحالة و بناءً عليه فإن جدول السداد/ الاستهلاك الفعلي للشريحة (أ) قد يختلف في

جدول السداد/ الاستهلاك الاسترشادي الآتي:

الفترة	الاستهلاك	القيمة المتبقية	نسبة الاستهلاك	نسبة القيمة المتبقية
١	.	٤٩٣,٠٠٠,٠٠٠	٠,٠٠%	١٠٠,٠٠%
٢	١٢٦,٤٧٦,٧٥٩	٣٦٦,٥٢٣,٢٤١	٢٥,٦٥%	٧٤,٣٥%
٣	٧٦,١٧٠,٩٣٥	٢٩٠,٣٥٢,٣٠٦	١٥,٤٥%	٥٨,٨٩%
٤	٩٤,٧٥٥,٤٠٠	١٩٥,٥٩٦,٩٠٦	١٩,٢٢%	٣٩,٦٧%
٥	٩٩,٨٨٢,١٥١	٩٥,٧١٤,٧٥٥	٢٠,٢٧%	١٩,٤١%
٦	٩٥,٧١٤,٧٥٥	.	١٩,٤١%	٠,٠٠%
الاجمالي	٤٩٣,٠٠٠,٠٠٠		١٠٠,٠٠%	

١١- تواريخ استهلاك السندات:

تستهلك السندات في نهاية كل شهر (تاريخ استحقاق و صرف الكوبون) كما هو موضح في البند (١٠) من أحكام و شروط الشريحة (أ) مع مراعاة أنه في حالة وقوع يوم السداد في غير يوم عمل رسمي فيستحق السداد في أول يوم عمل تالي.

ZH زكي هاشم
ZAKI HASHEM
٣



حاز (مفاز)

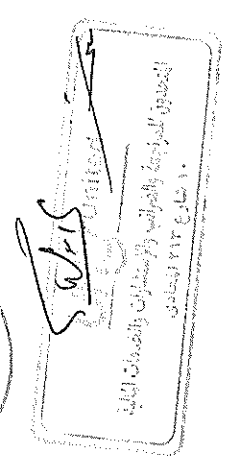
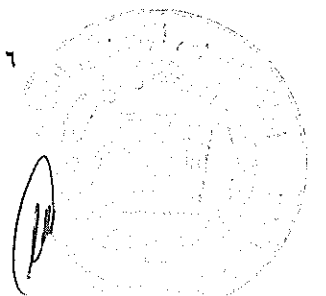

أحكام وشروط الشريحة (ب)

- ١- قيمة الشريحة:
تبلغ قيمة الشريحة (ب) مبلغ ٢٤٦,٠٠٠,٠٠٠ جم (فقط مائتان وستة وأربعون مليون جنيه مصري لا غير) وتمثل ٢٣.٦٥% من قيمة الإصدار.
- ٢- مدة السندات:
٩ شهر تبدأ من اليوم التالي لتاريخ غلق باب الاكتتاب.
- ٣- عدد السندات:
٢,٤٦٠,٠٠٠ سند.
- ٤- تصنيف الملاءة الائتمانية للشريحة (ب):
P1
- ٥- القيمة الاسمية للسند:
١٠٠ جم (فقط مائة جنيهاً مصرياً لا غير) للسند الواحد يسدد بالكامل عند الاكتتاب.
- ٦- سعر الإصدار:
١٠٠% من القيمة الاسمية للسند الواحد بواقع مبلغ مائة جنيهاً مصرياً للسند الواحد يسدد بالكامل عند الاكتتاب.
- ٧- مصاريف الإصدار:
٥ قروش للسند الواحد بالنسبة للشريحة (ب)، ويتم توريد تلك المصاريف إلى حساب الحصيلة لدى أمين الحفظ فور تحصيلها من البنك متلقي الاكتتاب بعد غلق باب الاكتتاب.
- ٨- إجمالي المبلغ المطلوب سداً عند الاكتتاب:
١٠٠,٠٠٥ جم للسند الواحد شاملاً مصاريف الإصدار للسند الواحد حسبما ورد أعلاه.
- ٩- سعر العائد:
عائد سنوي متغير وفقاً لآخر سعر إقراض مععلن من البنك المركزي المصري (الكوريدور) السابق للتاريخ تحديد الكوبون مضافاً اليه الهامش الخاص بالشريحة وهذا التغير بحد أقصى ٤% علاوة على سعر الإقراض المععلن من البنك المركزي بتاريخ ٢٠٢٤/٠٣/٠٦ بالإضافة الي هامش كل شريحة (٣٢.٢٥% + الهامش الخاص بالشريحة) وحد أدنى ٤% تحت سعر الإقراض المععلن من البنك المركزي بتاريخ ٢٠٢٤/٠٣/٠٦ بالإضافة الي هامش كل شريحة (٢٤.٢٥% + الهامش الخاص

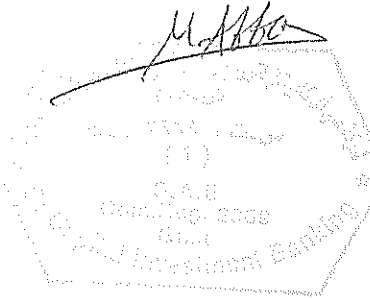

حازر مغازي



بالشريحة) ويبلغ الهامش نسبة ٠.٤٠% و يبلغ الكوبون حالياً ٢٨.٦٥% على ان يتم مراجعة عائد الشريحة بعد كل اجتماع للجنة السياسة النقدية. هذا ويصرف شهرياً بدءاً من الشهر الثاني من عمر الاصدار ويحتسب اعتباراً من اليوم التالي لتاريخ غلق باب الاكتتاب، على أن يصرف الكوبون الأول بداية من آخر يوم من الشهر الثاني التالي من تاريخ غلق باب الاكتتاب ثم شهرياً

١٠- السداد/ الاستهلاك:

تسدد/ تستهلك الشريحة (ب) في ضوء المتحصلات الفعلية للمحفظة على عدد ٤ اقساط خلال مدة ٩ أشهر تبدأ من اليوم التالي لغلق باب الاكتتاب ويعد الجدول التالي جدول استرشادي للاستهلاكات المتوقعة على الشريحة على أن يتم تحديد نسب الاستهلاك الفعلية في ضوء المتحصلات الفعلية للمحفظة وفقاً لأولويات السداد المشار إليها في (بيانات محفظة التوريق) أولويات استخدام المبالغ المحصلة تحت بيانات المحفظة المحالة.

وبناء عليه فإن جدول السداد/ الاستهلاك الفعلي للشريحة (ب) قد يختلف عن جدول السداد/ الاستهلاك الاسترشادي الآتي:

الفترة	الاستهلاك	القيمة المتبقية	نسبة الاستهلاك	نسبة القيمة المتبقية
١	٠	٢٤٦,٠٠٠,٠٠٠	٠,٠٠%	١٠٠,٠٠%
٢	٠	٢٤٦,٠٠٠,٠٠٠	٠,٠٠%	١٠٠,٠٠%
٣	٠	٢٤٦,٠٠٠,٠٠٠	٠,٠٠%	١٠٠,٠٠%
٤	٠	٢٤٦,٠٠٠,٠٠٠	٠,٠٠%	١٠٠,٠٠%
٥	٠	٢٤٦,٠٠٠,٠٠٠	٠,٠٠%	١٠٠,٠٠%
٦	٥,٨٣٢,٤٢١	٢٤٠,١٦٧,٥٧٩	٢,٣٧%	٩٧,٦٣%
٧	٩٣,٣٦١,٥٣١	١٤٦,٨٠٦,٠٤٨	٣٧,٩٥%	٥٩,٦٨%
٨	٨٢,٣٢٣,٩٤٤	٦٤,٤٨٢,١٠٤	٣٣,٤٧%	٢٦,٢١%
٩	٦٤,٤٨٢,١٠٤	٠	٢٦,٢١%	٠,٠٠%
الاجمالي	٢٤٦,٠٠٠,٠٠٠		١٠٠,٠٠%	

١١- تواريخ استهلاك السندات:

تستهلك السندات في نهاية كل شهر (تاريخ استحقاق و صرف الكوبون) كما هو موضح في البند (ب) من أحكام شروط الشريحة (ب) مع مراعاة أنه في حالة وقوع يوم السداد في غير يوم عمل رسمي فيستحق السداد في أول يوم عمل تالي.

M. H. H.

ZH زكي هاشم
ZAKI HASHEM
٣

حاز آقازي



٤٨

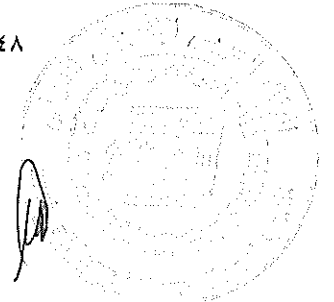

بالشريحة) ويبلغ الهامش نسبة ٠.٦٠% ويبلغ الكوبون حالياً ٢٨.٨٥% على ان يتم مراجعة عائد الشريحة بعد كل اجتماع للجنة السياسة النقدية. هذا ويصرف شهرياً بدءاً من الشهر الثاني من عمر الاصدار ويحتسب اعتباراً من اليوم التالي لتاريخ غلق باب الاكتتاب، على أن يصرف الكوبون الأول بداية من آخر يوم من الشهر الثاني التالي من تاريخ غلق باب الاكتتاب ثم شهرياً

١٠- السداد/ الاستهلاك:

تسدد/ تستهلك الشريحة (ج) في ضوء المتحصلات الفعلية للمحفظة على عدد ٥ اقساط خلال مدة ١٣ شهر تبدأ من اليوم التالي لغلق باب الاكتتاب ويعد الجدول التالي جدول استرشادي للاستهلاكات المتوقعة على الشريحة على أن يتم تحديد نسب الاستهلاك الفعلية في ضوء المتحصلات الفعلية للمحفظة وفقاً لأولويات السداد المشار إليها في (بيانات محفظة التوريق) أولويات استخدام المبالغ المحصلة تحت بيانات المحفظة المحالة.

وبناء عليه فإن جدول السداد/ الاستهلاك الفعلي للشريحة (ج) قد يختلف عن جدول السداد/ الاستهلاك الاسترشادي الآتي:

الفترة	الاستهلاك	القيمة المتبقية	نسبة الاستهلاك	نسبة القيمة المتبقية
١	.	١٦٥,٠٠٠,٠٠٠	٠,٠٠%	١٠٠,٠٠%
٢	.	١٦٥,٠٠٠,٠٠٠	٠,٠٠%	١٠٠,٠٠%
٣	.	١٦٥,٠٠٠,٠٠٠	٠,٠٠%	١٠٠,٠٠%
٤	.	١٦٥,٠٠٠,٠٠٠	٠,٠٠%	١٠٠,٠٠%
٥	.	١٦٥,٠٠٠,٠٠٠	٠,٠٠%	١٠٠,٠٠%
٦	.	١٦٥,٠٠٠,٠٠٠	٠,٠٠%	١٠٠,٠٠%
٧	.	١٦٥,٠٠٠,٠٠٠	٠,٠٠%	١٠٠,٠٠%
٨	.	١٦٥,٠٠٠,٠٠٠	٠,٠٠%	١٠٠,٠٠%
٩	٤,٧٥٢,٣٢٦	١٦٠,٢٤٧,٦٧٤	٢,٨٨%	٩٧,١٢%
١٠	٥٥,٦٥٠,٩٣٨	١٠٤,٥٩٦,٧٣٦	٣٣,٧٣%	٦٣,٣٩%
١١	٤١,٥٢٦,٧٠٦	٦٣,٠٧٠,٠٣٠	٢٥,١٧%	٣٨,٢٢%
١٢	٣٥,٦٥٦,٧٥٠	٢٧,٤١٣,٢٨٠	٢١,٦١%	١٦,٦١%
١٣	٢٧,٤١٣,٢٨٠	.	١٦,٦١%	٠,٠٠%
الاجمالي	١٦٥,٠٠٠,٠٠٠		١٠٠,٠٠%	

المصرف العقاري والتمويل والاستثمار والاعتماد المالي
١٠ شارع ٢٠٢٢
٤٦٦٦

ZH زكي هاشم
ZAKI HASHEM

أمان
للخدمات المالية

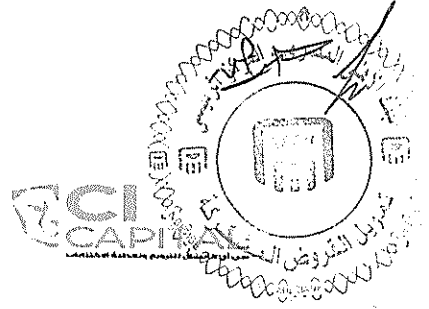

١١- تواريخ استهلاك السندات:

تستهلك السندات في نهاية كل شهر (تاريخ استحقاق وصرف الكوبون) كما هو موضح في البند (١٠) من أحكام شروط الشريحة (ج) مع مراعاة أنه في حالة وقوع يوم السداد في غير يوم عمل رسمي فيستحق السداد في أول يوم عمل تالي.

ZH زكي هاشم
ZAKI HASHEM
3

United
البنوك الإسلامية العالمية والبنوك الإسلامية
١٠ شارع ١٢٤
١٠٠٠٠٠



١٥
حازا مغازي

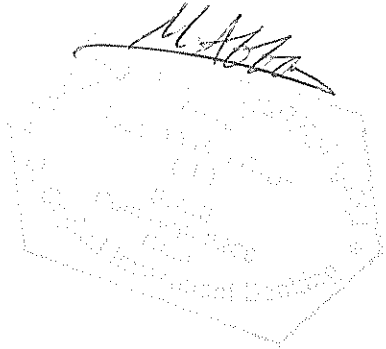
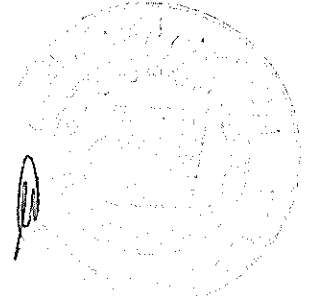

أحكام وشروط الشريحة (د)

١- قيمة الشريحة:

تبلغ قيمة الشريحة (د) مبلغ ١٣٦,٠٠٠,٠٠٠ جم (فقط مائة وستة وثلاثون مليون جنيه مصري لا غير) وتمثل ١٣.٠٨% من قيمة الإصدار.

٢- مدة السندات:

٢٤ شهر تبدأ من اليوم التالي لتاريخ غلق باب الاكتتاب.

٣- عدد السندات:

١,٣٦٠,٠٠٠ سند.

٤- تصنيف الملاءة الائتمانية للشريحة (د):

A

٥- القيمة الاسمية للسند:

١٠٠ جم (فقط مائة جنيهاً مصرياً لا غير) للسند الواحد يسدد بالكامل عند الاكتتاب.

٦- سعر الإصدار:

١٠٠% من القيمة الاسمية للسند الواحد بواقع مبلغ مائة جنيهاً مصرياً للسند الواحد يسدد بالكامل عند الاكتتاب.

٧- مصاريف الإصدار:

١٠ قروش للسند الواحد بالنسبة للشريحة (د)، ويتم توريد تلك المصاريف إلى حساب الحصيلة لدى أمين الحفظ فور تحصيلها من البنك متلقي الاكتتاب بعد غلق باب الاكتتاب.

٨- إجمالي المبلغ المطلوب سداه عند الاكتتاب:

١٠٠.١٠ جم للسند الواحد شاملاً مصاريف الإصدار للسند الواحد حسبما ورد أعلاه.

٩- سعر العائد:

عائد سنوي متغير وفقاً لآخر سعر إقراض معن من البنك المركزي المصري (الكوريدور) السابق للتاريخ تحديد الكوبون مضافاً اليه الهامش الخاص بالشريحة وهذا التغير بحد أقصى ٤% علاوة علي سعر الإقراض المعن من البنك المركزي بتاريخ ٢٠٢٤/٠٣/٠٦ بالإضافة الي هامش كل شريحة (٣٢.٢٥% + الهامش الخاص بالشريحة) وحد أدنى ٤% تحت سعر الإقراض المعن من البنك المركزي بتاريخ ٢٠٢٤/٠٣/٠٦ بالإضافة الي هامش كل شريحة (٢٤.٢٥% + الهامش الخاص

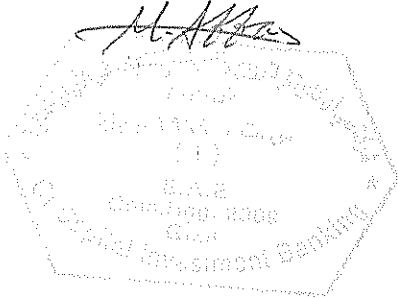

حازر مغازي

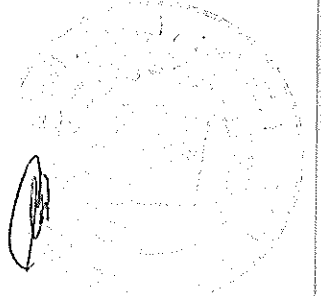

٦٠,٣٢%	١٧,٦٦%	٨٢,٠٣١,٥٩٥	٢٤,٠١٩,٨٣٤	١٥
٤٥,٤٩%	١٤,٨٣%	٦١,٨٦٢,٠١٥	٢٠,١٦٩,٥٨٠	١٦
٢٣,٨٢%	١١,٦٦%	٤٥,٩٩٨,٤٧٤	١٥,٨٦٣,٥٤١	١٧
٢٣,٨٣%	١٠,٠٠%	٣٢,٤٠٢,٢٣٤	١٣,٥٩٦,٢٤٠	١٨
١٥,٥٣%	٨,٢٩%	٢١,١٢٢,٦٧٣	١١,٢٧٩,٥٦١	١٩
٩,٠٧%	٦,٤٨%	١٢,٣٢٨,٨٥٥	٨,٧٩٣,٨١٨	٢٠
٤,٣٢%	٤,٧٥%	٥,٨٦٩,١٥٣	٦,٤٥٩,٧٠٣	٢١
١,٢٠%	٣,١١%	١,٦٣٦,٠٢٩	٤,٢٣٣,١٢٣	٢٢
٠,٠٠%	١,٢٠%	٠	١,٦٣٦,٠٢٩	٢٣
٠,٠٠%	٠,٠٠%	٠	٠	٢٤
	١٠٠,٠٠%		١٣٦,٠٠٠,٠٠٠	الاجمالي

١١- تواريخ استهلاك السندات:

تستهلك السندات في نهاية كل شهر (تاريخ استحقاق و صرف الكوبون) كما هو موضح في البند (١٠) من أحكام شروط الشريحة (د) مع مراعاة أنه في حالة وقوع يوم السداد في غير يوم عمل رسمي فيستحق السداد في أول يوم عمل تالي.

ZH زكي هاشم
ZAKI HASHEM
3

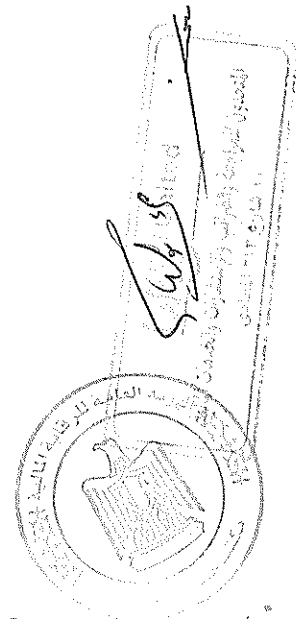
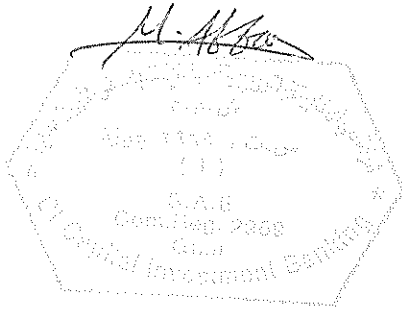

٥٤

حاز آغا

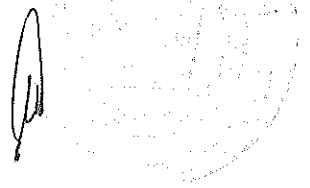

رابعاً: إيضاحات إضافية

١- مصادر سداد السندات:

- أ. المتحصلات من الحقوق المالية المحالة.
- ب. ما يسدده المكتتبين من مبالغ مقابل مصاريف الإصدار.
- ج. حساب الرصيد الاحتياطي والعائد من استثمار رصيد حساب الاحتياطي.
- د. حساب خدمة التعثر/ أو خطاب ضمان نهائي غير قابل للإلغاء لمجابهة حالات التعثر للمدينين لشركة أمان للتوريق ش.م.م لصالح حملة السندات.
- و. عائد الاستثمارات التي قد يقوم بها أمين الحفظ بناءً على تعليمات شركة التوريق.
- ح. حساب خدمة التحوط من تذبذب أسعار الفائدة (لتغطية فروق عائد السندات).

أولويات استخدام المبالغ المحصلة:

أولاً: سداد كافة العمولات والمصاريف المشار إليها في هذه المذكرة.

ثانياً: سداد عائد السندات على الشريحة (أ).

ثالثاً: سداد عائد السندات على الشريحة (ب).

رابعاً: سداد عائد السندات على الشريحة (ج).

خامساً: سداد عائد السندات على الشريحة (د).

سادساً: تمويل حساب الرصيد الاحتياطي بصورة دورية خلال أول ثلاثة أشهر حتى يصل إلى ٥% من الرصيد القائم للسندات على ألا يقل عن ٣٠٠,٠٠٠ جم (فقط ثلاثمائة ألف جنيهاً مصرياً لا غير) خلال عمر الإصدار وحتى تمام استهلاك/ سداد السندات. مع الأخذ في الاعتبار ألا يقل الحد الأدنى للتمويل الشهري للحساب عن مبلغ ١٣,٠٠٠,٠٠٠ (فقط ثلاثة عشر مليون جنيهاً مصرياً لا غير).

سابعاً: سداد أصل الشريحة (أ) في ضوء المتحصلات الفعلية للمحفظة.

ثامناً: سداد أصل الشريحة (ب) في ضوء المتحصلات الفعلية للمحفظة.

تاسعاً: سداد أصل الشريحة (ج) في ضوء المتحصلات الفعلية للمحفظة.

عاشرًا: سداد أصل الشريحة (د) في ضوء المتحصلات الفعلية للمحفظة.

الحادي عشر: تودع المبالغ المتبقية في حساب حسيطة محفظة التوريق لدى أمين الحفظ ويرد ما

يكون فائضاً من أموال إلى الشركات المحيلة بعد استهلاك كامل رصيد السندات من أصل وعائد بالكامل وسداد جميع مستحقات حملة السندات وأية مصروفات مستحقة لم يتم سدادها خلال فترة الإصدار.

٢- حق الشركة المصدرة في الاستدعاء المعجل للسندات قبل تاريخ الاستحقاق النهائي:
سندات الشريحة (أ)

غير قابلة للاستدعاء المعجل لمدة ٦ أشهر تبدأ من اليوم التالي لتاريخ غلق باب الاكتتاب.
سندات الشريحة (ب)

غير قابلة للاستدعاء المعجل ولمدة ٩ أشهر تبدأ من اليوم التالي لتاريخ غلق باب الاكتتاب.
سندات الشريحة (ج)

غير قابلة للاستدعاء المعجل ولمدة ١٣ شهراً تبدأ من اليوم التالي لغلق باب الاكتتاب.
سندات الشريحة (د)

غير قابلة للاستدعاء المعجل ولمدة حددها الأقصى ٢٤ شهراً تبدأ من اليوم التالي لغلق باب الاكتتاب.
٣- معدل حالات الاخلال:

لا يوجد حالات اخلال في المحفظة المحالة.

٤- التعزيز الائتماني

(أ) تعزيز ائتماني داخلي:

القيمة الحالية للمحفظة طبقاً لتقرير مراقبي حسابات شركة التوزيع.	جم ١,٠٨٨,٨٠٠,١٤٠
القيمة الحالية للعمولات والمصاريف المقدرة التي سيتم خصمها من حصيلة المحفظة.	جم ١١,٥٣٣,٠٦٢
القيمة الحالية بعد الأخذ في الحسبان القيمة الحالية للعمولات والمصاريف المقدرة التي سيتم خصمها من حصيلة المحفظة.	جم ١,٠٧٧,٢٦٧,٠٧٨
مصاريف الإصدار.	جم ٥٨٨,٠٠٠
قيمة الإصدار.	جم ١,٠٤٠,٠٠٠,٠٠٠
تعزيز ائتماني داخلي نسبته ٣.٦٤ % المحسوب من قسمة القيمة الحالية بعد الأخذ في الحسبان القيمة الحالية للعمولات والمصاريف المقدرة التي	٣.٦٤ %

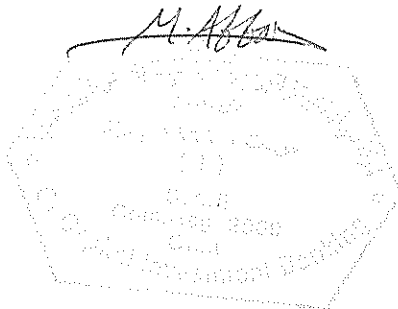

حازة مغازن

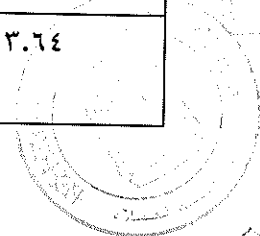

٥٦

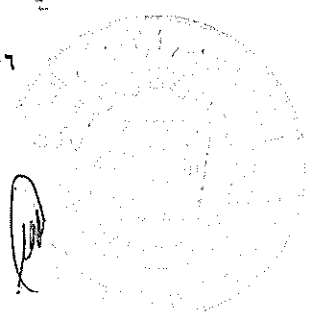

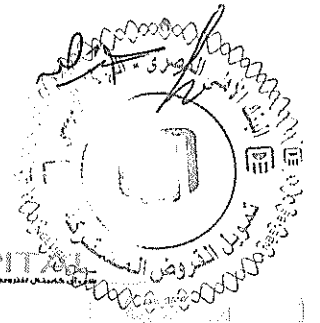

سيتم خصمها من حصيللة المحفظة وصافي مصاريف الإصدار المتوقع
تحصيلها من حملة السندات على قيمة الإصدار.

نسبه التعزيز الائتماني الداخلي ٣.٦٤% من قيمة الإصدار محتسب على أساس القيمة الحالية للمحفظة تبلغ ١,٠٨٨,٨٠٠,١٤٠ جم (فقط مليار وثمانية وثمانون مليوناً وثمانمائة ألفاً ومائة وأربعون جنيهاً مصرياً لا غير) وقيمتها الحالية ١,٠٧٧,٢٦٧,٠٧٨ جم (فقط مليار وسبعة وسبعون مليوناً ومائتان وسبعة وستون ألفاً وثمانية وسبعون جنيهاً مصرياً لا غير) بعد الأخذ في الحسبان تأثير كل من العمولات والمصاريف المقدرة التي سيتم خصمها.

(ب) الحساب الاحتياطي:

يتم فتح حساب لدى أمين الحفظ لمجابهة العجز في التدفقات النقدية ويشار إلى هذا الحساب بالـ "الحساب الاحتياطي" ليودع به مبلغ يمثل ٥% من رصيد السندات القائم على ألا يقل عن ٣٠٠,٠٠٠ جم (فقط ثلاثمائة ألف جنيه مصري لا غير) خلال عمر الإصدار وحتى تمام استهلاك/ سداد السندات من الرصيد القائم، ويشار إلى هذا الرصيد بـ ("رصيد الحساب الاحتياطي")، ويتم تمويل الحساب الاحتياطي شهرياً عن طريق خصم مبلغ شهري من حساب الحصيللة خلال أول ثلاثة اشهر من تاريخ الإصدار بدءاً من اليوم التالي من غلق باب الاكتتاب وحتى استكمال رصيد الحساب الاحتياطي علي الا يقل الحد الأدنى من التمويل الشهري عن مبلغ ١٣,٠٠٠,٠٠٠ جنيه مصري (فقط ثلاثة عشر مليون جنيه مصري لا غير)، ويتم الحفاظ على تلك النسبة المشار إليها من قيمة الرصيد القائم للسندات خلال عمر السندات حتى تمام استهلاك السندات. عند تجاوز المبالغ القائمة في رصيد الحساب الاحتياطي (على النحو المعرف في هذا البند)، يتم تحويل الفائض إلى حساب حصيللة محفظة التوريق لدى أمين الحفظ، على أن يتم تحويل عائد استثمار الأموال المحقق من الرصيد التراكمي للحساب الاحتياطي شهرياً إلى حساب حصيللة محفظة التوريق.

وفي حالة وجود عجز في حساب الحصيللة لسداد كافة المصروفات ومستحقات حاملي السندات من أصل السندات وكوبونات يتم تمويل هذا العجز من خلال الحساب الاحتياطي، على أن يتم رد المبالغ المحولة من الحساب الاحتياطي لسداد هذا العجز إليه مرة أخرى من حساب الحصيللة المحصلة في

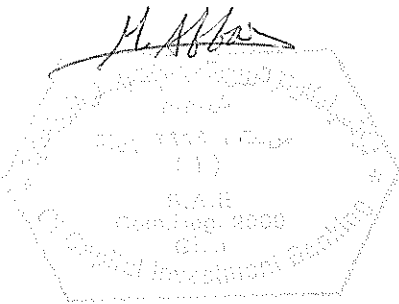

حاز أمطار

٥٧

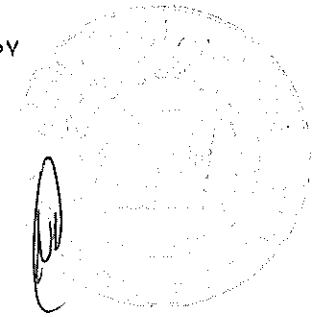

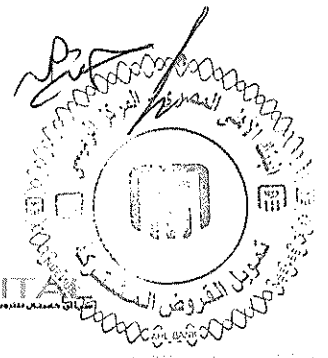

الشهر التالي. ويتم تكرار تحويل مبالغ العجز من الحساب الاحتياطي إلى حساب الحصيلة ورد هذه المبالغ إلى الحساب الاحتياطي كلما وجد عجز وسيتم إضافة عائد استثمار هذا الحساب لرصيد الحصيلة ويستخدم في المدفوعات الشهرية من مصروفات وكوبونات واستهلاك للسندات، وعند تجاوز المبالغ القائمة في رصيد الحساب الاحتياطي (على النحو المعرف في هذا البند)، يتم تحويل الفائض إلى حساب حصيلة محفظة التوريق لدى أمين الحفظ، على أن يتم تحويل عائد استثمار الأموال المحقق من الرصيد التراكمي للحساب الاحتياطي شهرياً إلى حساب حصيلة محفظة التوريق.

(ج) حساب خدمة التعثر/ خطاب الضمان:

(١) حساب خدمة التعثر:

يتم فتح حساب لدى أمين الحفظ "حساب خدمة التعثر"، وسيتم تمويل هذا الحساب عن طريق خصم مبلغ يساوي نسبة ١٥% من إجمالي قيمة السندات عند تاريخ الإصدار من حصيلة السندات عند تاريخ نفاذ الحوالة بمبلغ ١٥٦,٠٠٠,٠٠٠ جم (فقط مائة وستة وخمسون مليون جنيه مصري لا غير) وذلك في حالة عدم تسليم أمين الحفظ أصل خطاب ضمان بنكي نهائي غير قابل للإلغاء لدى أمين الحفظ صادر من شركة أمان للتمويل الاستهلاكي ش.م.م. لمحفظة التوريق لشركة أمان للتوريق ش.م.م لصالح حملة السندات (الإصدار الرابع من البرنامج الأول) بذات قيمة حساب خدمة التعثر. وتستخدم المبالغ القائمة في حساب خدمة التعثر/ خطاب الضمان لمجابهة أي عجز في حساب الحصيلة لسداد كافة المصروفات ومستحقات حاملي السندات من أصل وكوبونات، حيث يتم تمويل هذا العجز من خلال حساب خدمة التعثر/ خطاب الضمان وذلك بعد استهلاك رصيد الحساب الاحتياطي بالكامل.

أو

(٢) خطاب الضمان:

يتم تخصيص خطاب ضمان نهائي غير قابل للإلغاء بذات قيمة حساب خدمة التعثر وإيداعه لدى أمين الحفظ والصادر من شركة أمان للتمويل الاستهلاكي ش.م.م. لشركة أمان للتوريق ش.م.م لصالح حملة السندات لمجابهة حالات التعثر للمدينين والتي قد تنشأ خلال عمر الإصدار بما يساوي نسبة

التوقيع
١٥/١٠/٢٠١٠
١٥/١٠/٢٠١٠

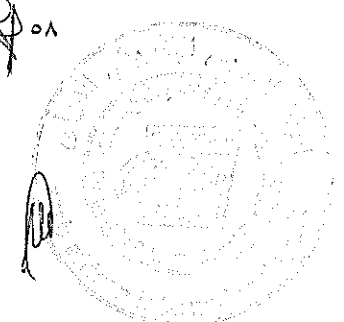
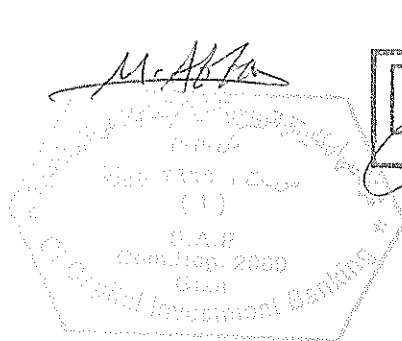

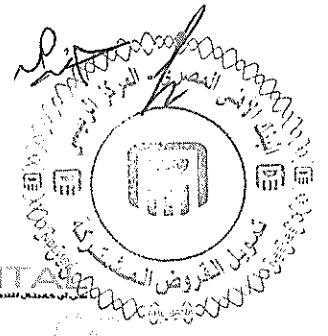

١٥% من قيمة السندات عند تاريخ الإصدار بمبلغ ١٥٦,٠٠٠,٠٠٠ جم (فقط مائة وستة وخمسون مليون جنيه مصري لا غير).

وعلى أن تقوم شركة التصنيف بمراجعة مبلغ خطاب الضمان سنويا خلال عملية التجديد السنوي للتصنيف الائتماني للسندات ويتم الحفاظ على/ تخفيض مبلغ خطاب الضمان بناء على أداء المحفظة/ السندات خلال الفترة محل المراجعة بما لا يؤثر على مستوى التعزيز الائتماني المطلوب للحفاظ على نفس درجة التصنيف الائتماني للسندات. على أن يتم إخطار أمين الحفظ والهيئة العامة للرقابة المالية وجماعة جملة السندات بموافقة شركة التصنيف الائتماني على تخفيض قيمة خطاب الضمان والمبلغ الذى سيتم تخفيضه. ويستخدم خطاب الضمان لمجابهة أي عجز في حساب الحصيلة لسداد كافة المصروفات ومستحقات حاملي السندات من كوبونات وأصل قيمة السند وذلك بعد استنفاد رصيد الحساب الاحتياطي. يحق لشركة أمان للتمويل الاستهلاكي ش.م.م. سحب أصل المبالغ المودعة بحساب خدمة التعثر عن طريق طلب الإفراج عن أصل المبالغ المودعة لدى أمين الحفظ بحساب خدمة التعثر فور تسليم أمين الحفظ خطاب الضمان السالف ذكره ويلتزم أمين الحفظ بالإفراج عن أصل المبلغ المودع بحساب خدمة التعثر إلى شركة أمان للتمويل الاستهلاكي ش.م.م. فور تسلمه خطاب الضمان.

د) حساب التحوط من تذبذب أسعار الفائدة:

تلتزم شركة التوريق بفتح حساب لدى أمين الحفظ "حساب التحوط من تذبذب أسعار الفائدة"، وهذا الحساب خاص بشركة أمان للتوريق ش.م.م لصالح حملة السندات (الإصدار الرابع من البرنامج الأول)، وهذا الحساب ممول عن طريق خصم قيمته من حصيلة الإصدار والهدف من إنشائه هو سداد اية فروق قد تنتج عن تغيير سعر الفائدة عن سعر الكوريدور المعلن من البنك المركزي بحد اقصى ٤% فوق سعر الكوريدور المعلن من البنك المركزي بتاريخ ٠٦/٠٣/٢٠٢٤، والبالغ حاليا ٢٨.٢٥% بالإضافة الي هامش كل شريحة وبعده اقصى ٤% وسيتم تمويل هذا الحساب عن طريق خصم مبلغ ٢٦,٦٢٨,٨٤٦ جم (فقط ستة وعشرون مليوناً وستمائة وثمانية وعشرون ألفاً وثمانمائة وستة وأربعون جنيهاً مصرياً لا غير) من قيمة المبالغ المستحقة للشركات المحيلة ويمثل المبلغ نسبة (٢.٥٦%) من إجمالي قيمة رصيد السندات عند تاريخ الإصدار ويتم الخصم من حصيلة السندات

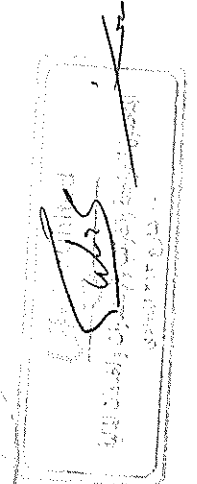
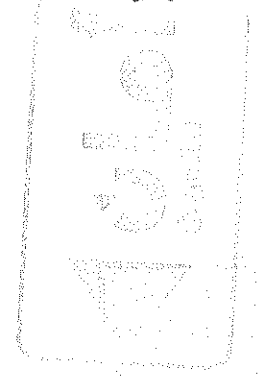

حازر مغازل

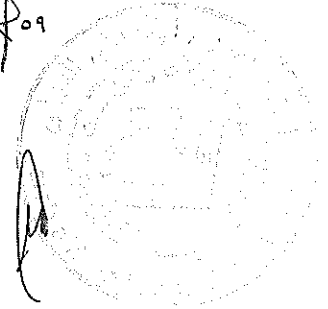

فور نفاذ الحوالة (الإصدار الرابع للبرنامج الأول). وكذا يفوض أمين الحفظ باستخدام اصل المبالغ المودعة فقط في حساب التحوط من تذبذب أسعار الفائدة في سداد أية مبالغ مستحقة لحملة السندات نتيجة زيادة قيمة العوائد المستحقة عن الكوبونات بتاريخ استحقاقها في الشهر المعني وفقاً للحد الأقصى المنصوص عليه بالنسبة للشريحة المعنية من شرائح الإصدار الرابع من البرنامج الأول، علي أن يقوم أمين الحفظ بمراجعة مبلغ حساب التحوط شهرياً للحفاظ علي قيمة حساب التحوط الذي يغطي خطر ارتفاع سعر الاقتراض والخصم المعلن من البنك المركزي خلال الفترة المتبقية للإصدار بحد أقصى (٣٢.٢٥%) والتي تمثل ٤% زيادة علي سعر الإقراض والخصم المعلن من البنك المركزي المصري) بالإضافة الي هامش كل شريحة وذلك طوال عمر السندات. كما يمكن لأمين الحفظ تحويل المبالغ غير المستخدمة من أصل وعوائد الاستثمار بحساب التحوط من تذبذب أسعار الفائدة في نهاية كل شهر إلى الشركة المحيلة، شريطة أن يكون قد تم سداد كامل قيمة القسط الشهري والكوبون المستحق لحملة السندات في الشهر المعني، وفي حالة عدم كفاية رصيد حساب الحصيلة وحساب الاحتياطي في سداد كافة المصروفات ومستحقات حاملي السندات من أصل وعوائد لا يتم رد اي من المبالغ المخصصة في الشهر المعني للشركة المحيلة من اصل حساب التحوط من تذبذب أسعار الفائدة والعوائد الناجمة من الاستثمارات الخاصة به. وفي حالة انخفاض الفائدة بحد ادني ٤% تحت سعر الكوريدور المعلن من البنك المركزي بتاريخ ٠٦/٠٣/٢٠٢٤ (٢٤.٢٥%) بالإضافة الي هامش كل شريحة سيتم رد الفارق بين الكوبون المستحق لحملة السندات بناء على سعر الكوريدور وقت الكوبون والسعر المعلن سابقا في تاريخ ٠٦/٠٣/٢٠٢٤ الي المحيل شهرياً.

٥- جماعة حملة السندات:

تتكون من حملة سندات لكل شريحة من الشرائح الأربعة الشريحة (أ)، الشريحة (ب)، الشريحة (ج)، الشريحة (د) جماعة حملة سندات منفصلة لكل شريحة يكون غرضها حماية المصالح المشتركة لأعضائها ومتابعة الإصدار حتى انتهائه، يقوم المكتتبين في السندات بإبداء رغبتهم في الاشتراك في جماعة حملة السندات من عدمه على أن يرفق بسند الاكتتاب صور من إقرار المكتتبين يفيد إبداء رغبة المكتتبين في عضوية جماعة حملة السندات من عدمه ويقدم إلى البنك متلقي الاكتتاب ويلتزم البنك متلقي الاكتتاب بإرسال صورة هذا الإقرار إلى الهيئة العامة للرقابة المالية.

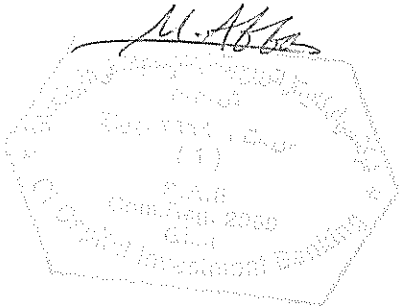

حازر مغازن

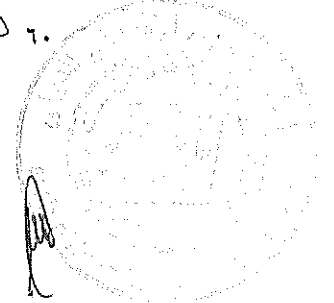

ZH زكي هاشم
ZAKI HASHEM

أمان
للخدمات

CI
CAPITAL
مركز استثمار رأس المال

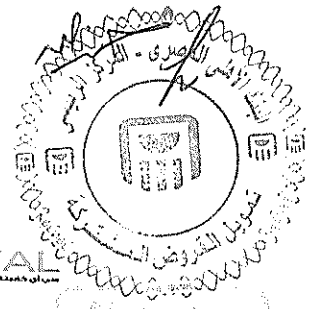

وتسري أحكام اللائحة التنفيذية للقانون سوق رأس المال ولائحته التنفيذية بشأن الأوضاع والإجراءات الخاصة بتشكيل جماعة حملة السندات ولدعوة الجماعة للانعقاد ومن له حق الحضور وكيفية الانعقاد ومكانة والتصويت وعلاقة الجماعة بالشركة والهيئة العامة للرقابة المالية، كذا شروط اختيار الممثل القانوني، ونائبه، وعزلهم، واختصاصاتهم.

ZH زكي هاشم
ZAKI HASHEM
3

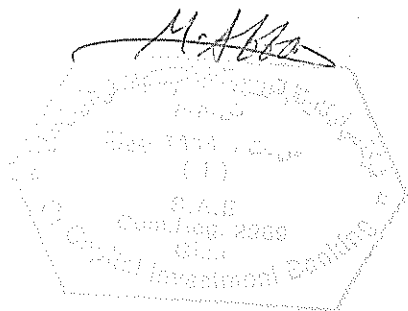
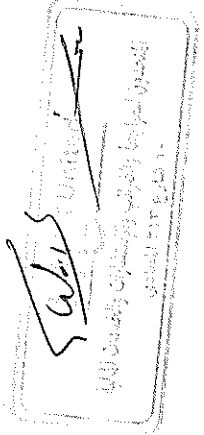
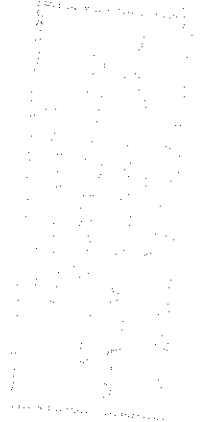
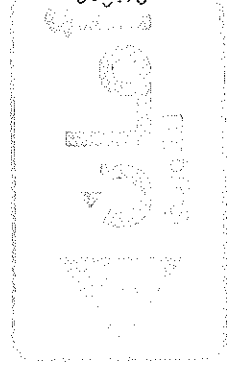

حازم مغازي

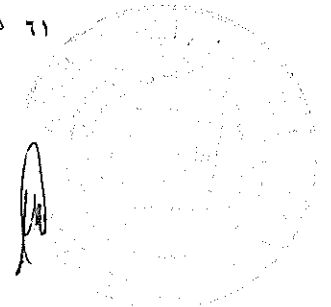

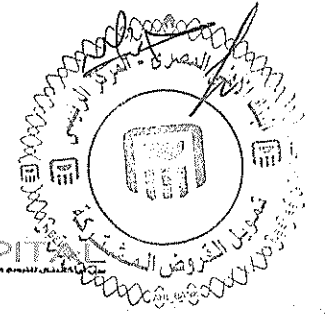

خامساً: بيانات المحفظة المحالة الخاصة بالإصدار الرابع من البرنامج الأول

١. معايير وسمات تحديد محفظة التوريد:

١-١ تتمثل محفظة التوريد محل هذه المذكرة في حقوق مالية ومستحقات آجلة مضمونة بضمانات مختلفة للشركة المحيلة قبل المدينين تبدأ في ٢٠٢٤/٥/١ وتتكون من عقود تمويل بطاقات المدفوعات التجارية وملحقاتهم وعقود التمويل الاستهلاكي للسلع والخدمات وملحقاتهم، والمستندات المثبتة لضمانات المحالة والمتمثلة في سندات لأمر والتي تعد الاتفاقات المنشئة للحقوق المحالة، وبياناتها كالتالي:

- أصل عدد ٣٢,٤٨٨ عقد ضمن مستندات الإصدار الثالث من البرنامج الأول لسندات توريد شركة أمان للتوريد ش.م.م تم ايداعها طرف أمين الحفظ بتاريخ ٢٠٢٣/١٢/٢٧، وتمثل مبلغ وقدره ٢٢٨,٩٣٩,٤٧٢ جم بنسبة ١٩% من حجم محفظة الإصدار الرابع من البرنامج الأول بالإضافة الي عدد ٣٢,٤٨٨ سند لأمر بقيمة ٥٨٦,٥٥٠,٧٩٢ جنيه مصري

- اصل عدد ٨١,٨٩٠ عقد ضمن مستندات الإصدار الرابع من البرنامج الأول لسندات توريد شركة أمان للتوريد ش.م.م تم ايداعها طرف أمين الحفظ بتاريخ ٢٠٢٤/٤/٣٠، وتمثل مبلغ وقدره ١,٠٠١,٣٠٧,٨٩٣ جم بنسبة ٨١% من حجم محفظة الإصدار الرابع من البرنامج الأول بالإضافة الي عدد ٨١,٨٩٠ سند لأمر بقيمة ١,٥٠٦,٤٣٩,٨٩١ جنيه مصري.

كافة تلك العقود تغطي اجمالي قيمة الحقوق المحالة من الإصدار الرابع من البرنامج الأول مبلغ وقدره ١,٢٣٠,٢٤٧,٣٦٦ جنيه مصري وهذه العقود ومستندات الضمان المرتبطة بها تغطي كامل التدفقات المالية الناشئة عن الإصدار الرابع من البرنامج الأول لسندات توريد شركة أمان للتوريد ش.م.م.

٢-١ وتبلغ القيمة الإجمالية لمحفظة التوريد مبلغ ١,٢٣٠,٢٤٧,٣٦٦ جم (فقط مليار ومائتان وثلاثون مليوناً ومائتان وسبعة وأربعون ألفاً وثلاثمائة وستة وستون جنيهاً مصرياً لا غير) ، وتبلغ القيمة الحالية لمحفظة التوريد مبلغ ١,٠٨٨,٨٠٠,١٤٠ جم (فقط مليار وثمانية وثمانون مليوناً وثمانمائة ألفاً ومائة وأربعون جنيهاً مصرياً لا غير) محسوباً على متوسط معدل خصم متغير يتراوح ما بين ٢٨.٧٢% و ٢٩.٥٠% سنوياً ، كما تبلغ القيمة الحالية ١,٠٧٤,٤٩٠,٠٢٥ جم (فقط مليار وأربعة وسبعون مليوناً وأربعمائة وتسعون ألفاً وخمسة وعشرون جنيهاً مصرياً لا غير) بعد الأخذ في الحسبان عند حساب القيمة الحالية لمحفظة التوريد ومكوناتها تأثير كل من العملات والمضاريف المقدرة التي سيتم خصمها من حصيلة المحفظة وكذا الافتراضات المتمثلة في

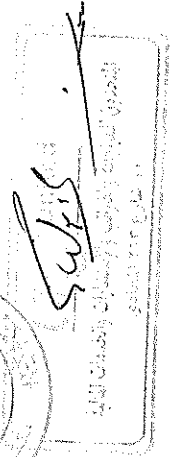

حازر مغاري

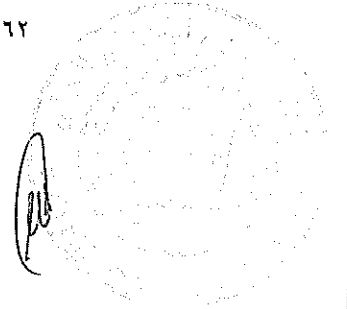

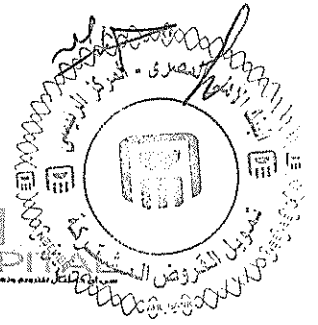

معدلات الإخفاق، ومعدل الوفاء المعجل ومصاريف الإصدار المحصلة من المكتتبين، العائد المتوقع على الأموال المستمرة وبناءً وتحتسب شهريا وطوال عمر المحفظة ٢٤ شهر.

٣-١ وتتكون محفظة التوريق من عدد ١٤٢,٩٧٣ عملية شراء، عبارة عن عدد ١٣٢,٩٢٠ عملية شراء عن طريق تمويل بطاقات المدفوعات التجارية وعدد ١٠,٠٥٣ عملية شراء عن طريق التمويل الاستهلاكي للسلع والخدمات بموجب عقود تمويل منها عدد ٣٢,٤٨٨ عقد ضمن مستندات الإصدار الثالث من البرنامج الأول لسندات توريق شركة أمان للتوريق ش.م.م تم ايداعها طرف امين الحفظ بتاريخ ٢٠٢٣/١٢/٢٧، وتمثل مبلغ وقدره ٢٢٨,٩٣٩,٤٧٢ جم بنسبة ١٩% من حجم محفظة الإصدار الرابع، وعدد ٨١,٨٩٠ عقد تم ايداعها ضمن مستندات الإصدار الرابع من البرنامج الأول لسندات توريق شركة أمان للتوريق ش.م.م بتاريخ ٢٠٢٤/٤/٣٠ وقد تم إيداع مستندات الضمان الخاصة بتلك العقود البالغ عددها ٨١,٨٩٠ عقد طرف أمين الحفظ (سندات لأمر) والتي تمثل مبلغ وقدره ١,٠٠١,٣٠٧,٨٩٣ بنسبة ٨١% من حجم محفظة الإصدار الرابع، وتمثل حقوق مالية آجلة من قبل المدينين بمبلغ ١,٢٣٠,٢٤٧,٣٦٦ جم (فقط مليار ومائتان وثلاثون مليوناً ومائتان وسبعة وأربعون ألفاً وثلاثمائة وستة وستون جنيهاً مصرياً لا غير) وقد تم اختيارها وفقاً للمعايير التالية:

- (أ) لا يزيد معدل التأخير في سداد الأقساط المستحقة منذ توقيع عقود تمويل بطاقات المدفوعات التجارية وعقود التمويل الاستهلاكي للسلع والخدمات وحتى تاريخ توقيع عقد الحوالة عن ٣٠ يوم.
- (ب) لا يوجد حالياً ولم يسبق حدوث أي حالات إخلال من قبل المدينين منذ تاريخ التوقيع على العقود وحتى تاريخ توقيع عقد الحوالة، ويقصد بالإخلال التوقف النهائي للمدين عن سداد المستحقات الناشئة عن عقود التمويل الخاصة بعقود تمويل بطاقات المدفوعات التجارية وعقود التمويل الاستهلاكي للسلع والخدمات التي تتضمنها محفظة التوريق وهو ذلك التوقف عن السداد الذي يتم معه البدء في اتخاذ إجراءات التنفيذ القانونية على المدين طبقاً لعقود تمويل بطاقات المدفوعات التجارية وعقود التمويل الاستهلاكي للسلع والخدمات.
- ٤-١ تتسم محفظة التوريق بالآتي:

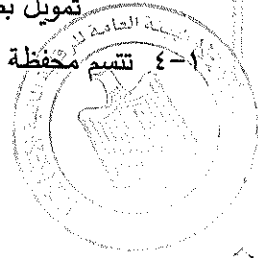
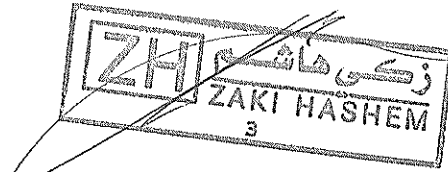
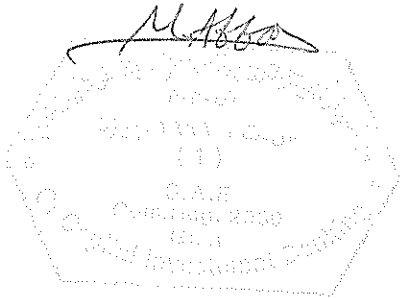

حازر أمزازي

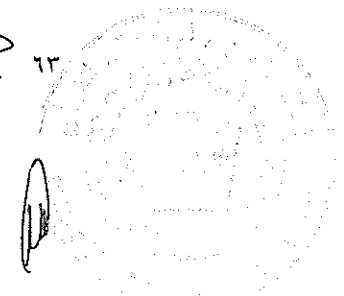
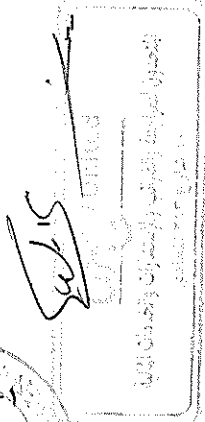

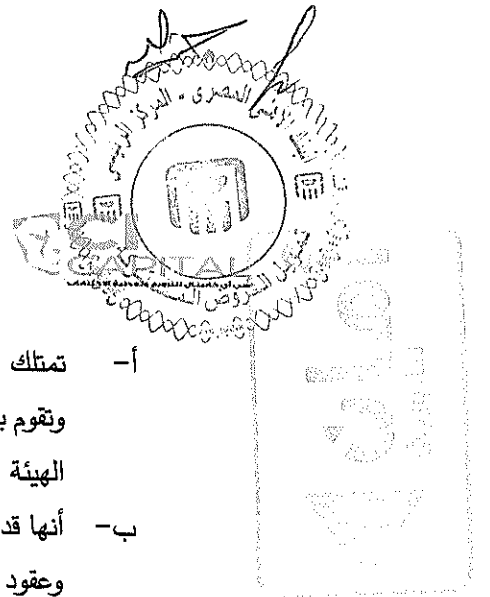

- أ- تمتلك شركة أمان للتمويل الاستهلاكي ش.م.م.، كافة الحقوق المالية موضوع المحفظة، وتقوم بتمويلها لعملائها وفقاً لقواعد قانون التمويل الاستهلاكي رقم ١٨ لسنة ٢٠٢٠، وقرارات الهيئة العامة للرقابة المالية الصادر في هذا الشأن.
- ب- أنها قد نشأت بموجب عقود تمويل استهلاكي سواء عقود تمويل بطاقات المدفوعات التجارية وعقود التمويل الاستهلاكي للسلع والخدمات في نطاق النشاط المعتاد للشركة المحيلة والمبرمة مع المدينين طبقاً للأحكام والقوانين المطبقة.
- ج- يتم الوفاء بالمستحقات الواردة بعقود التمويل المكونة للمحفظة بالجنيه المصري بصورة شهرية.
- د- تتضمن محفظة التوريد ضمانات تتمثل على سبيل الحصر في سندات لأمر تمثل ١٠٠٪ من العقود المحالة (بيانات الشراء).
- هـ- قيم الأقساط التي يلتزم المدينون بسدادها وفقاً لعقود التمويل تغطي المبالغ المستحقة عليهم من أصل وعائد.
- و- مدة استحقاق عقود التمويل التي تتضمنها محفظة التوريد لا تتجاوز ٣ سنوات من تاريخ توقيعها.
- ز- يبلغ الحد الأقصى عند التعاقد لكل مدين لا يجاوز مبلغ ٢٠٠,٠٠٠ جنيهاً مصرياً أي بحد أقصى نسبة ٠.٠٢% من إجمالي قيمة المحفظة المحالة.
- ح- جميع العقود التي تتضمنها محفظة التوريد تم إبرامها في الفترة من سبتمبر ٢٠٢٣ حتى فبراير ٢٠٢٤ جميع عقود محفظة التوريد البالغة ١١٤,٣٧٨ تتفق مع النموذج الاسترشادي لعقود التمويل الاستهلاكي المعتمدة من الهيئة العامة للرقابة المالية.
- ط- لا يوجد أي رهونات أو امتيازات أو أية حقوق للغير على محفظة التوريد محل محفظة التوريد.
- ي- جميع الحقوق المالية الأجلة المرتبطة بعمليات الشراء محل محفظة التوريد لم يسبق حوالتها في أي عملية توريد سابقة وغير محملة بأي رهونات. أو حقوق للغير.
- ك- تولد محفظة التوريد تدفقات نقدية تتمثل في تحصيل المبالغ المستحقة على المدينين التي تتضمنها محفظة التوريد والتي تبدأ في ٠١/٠٥/٢٠٢٤ حتى ٣٠/٠٤/٢٠٢٦ بالنسبة لجميع عقود المحفظة كما يلي

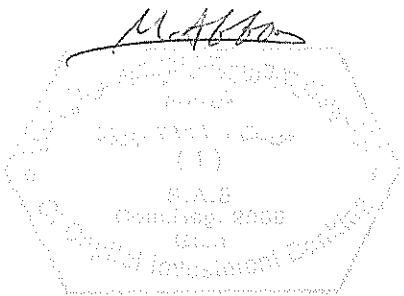
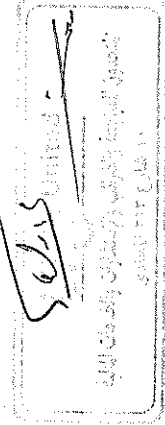

حازم مغازي

٦٤

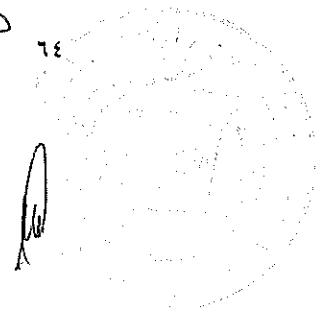

تبلغ قيمة التدفقات النقدية الاجمالية المتولدة من المحفظة خلال عمر سندات التوريق مبلغ

جم: ١,٢٣٠,٢٤٧,٣٦٦

التدفقات النقدية (بالجنيه المصري)	العام المالي المنتهى
٨٤٩,٢٤٧,٥٥١	٢٠٢٤
٣٦٧,٩٧٣,٣٩٨	٢٠٢٥
١٣,٠٢٦,٤١٧	٢٠٢٦
١,٢٣٠,٢٤٧,٣٦٦	الإجمالي

- يتمثل العام المالي المنتهى في عام ٢٠٢٤ في الفترة من ٠١/٠٥/٢٠٢٤ وحتى ٣١/١٢/٢٠٢٤.
- كما يتمثل العام المالي المنتهى في ٢٠٢٦ في الفترة من ٠١/٠١/٢٠٢٦ وحتى ٣٠/٠٤/٢٠٢٦.
- تنتهي مدة محفظة التوريق بانتهاء مدة سندات التوريق وسداد كامل مستحقات حملة السندات أو بسبب سدادها لحقوق حملة السندات أيهما أقرب. وتؤول كافة الحقوق المتبقية والمتعلقة بعقود التمويل الاستهلاكي " عقود بطاقات مدفوعات تجارية - عقود تمويل استهلاكي " وما يتعلق بها من حقوق و ضمانات إلى شركة التوريق تمهيداً لردّها إلى المحيل وذلك بعد سداد كافة مستحقات حملة سندات التوريق والمصرفيات الخاصة بالإصدار.
- وفيما يلي جدول بالحقوق المالية المحالة من قبل الشركة المحيلة مع بيان طبيعة الحقوق المالية الأجلة محل تلك العقود:

شركة أمان للتمويل الاستهلاكي ش.م.م:

يتم حوالة الحقوق المالية الأجلة المرتبطة بعمليات شراء عن طريق تمويل بطاقات مدفوعات تجارية وعمليات شراء عن طريق تمويل استهلاكي بإجمالي عدد ١٤٢,٩٧٣ عملية شراء بقيمة إجمالية ١,٢٣٠,٢٤٧,٣٦٦ جنيه مصري كما يلي:

ومصاريف الإصدار المحصلة من المكتتبين والعائد المتوقع على الأموال المستثمر لتصبح صافي القيمة الحالية لمحفظه التوريد مبلغ ١,٠٧٤,٤٩٠,٠٢٥ جم (فقط مليار وأربعة وسبعون مليوناً وأربعمائة وتسعون ألفاً وخمسة وعشرون جنيهاً مصرباً لا غير).
وتجدر الإشارة إلى أن محفظة التوريد المحالة بموجب عقد الحوالة والصادر بشأنها سندات التوريد غير محملة بأية حقوق والتزامات للغير.

٣. تحليل المحفظة:

اسم الشركة المحيلة	عدد عمليات الشراء	قيمة عمليات الشراء المحالة	النسبة الي العدد	النسبة الي القيمة
امان للتمويل الاستهلاكي	١٤٢,٩٧٣	١,٢٣٠,٢٤٧,٣٦٦	١٠٠,٠٠%	١٠٠,٠٠%

تحليل المحفظة وفقاً للإصدار

العقود	العدد	القيمة	النسبة الي العدد	النسبة الي القيمة
عقود مودعة ضمن مستندات الإصدار الثالث	٣٢,٤٨٨	٢٢٨,٩٣٩,٤٧٢	٢٨,٤٠%	١٨,٦١%
عقود مودعة ضمن مستندات الإصدار الرابع	٨١,٨٩٠	١,٠٠١,٣٠٧,٨٩٣	٧١,٦٠%	٨١,٣٩%
الإجمالي	١١٤,٣٧٨	١,٢٣٠,٢٤٧,٣٦٦	١٠٠,٠٠%	١٠٠,٠٠%

بموجب عقود تمويل منها عدد ٣٢,٤٨٨ عقد ضمن مستندات الإصدار الثالث من البرنامج الأول لسندات توريد شركة أمان للتوريد ش.م.م بتاريخ ٢٧/١٢/٢٠٢٣، وتمثل مبلغ وقدره ٢٢٨,٩٣٩,٤٧٢ جم بنسبة ١٩% من حجم محفظة الإصدار الرابع من البرنامج الأول، وعدد ٨١,٨٩٠ عقد تم ايداعها ضمن

مستندات الإصدار الرابع من البرنامج الأول لسندات توريق شركة أمان للتوريق ش.م.م بتاريخ ٣٠/٤/٢٠٢٤ وقد تم إيداع مستندات الضمان الخاصة بتلك العقود طرف أمين الحفظ (سندات لأمر) والتي تمثل مبلغ وقدره ١,٠٠١,٣٠٧,٨٩٣ بنسبة ٨١ % من حجم محفظة الإصدار الرابع.

تحليل المحفظة حسب السلع والخدمات

التصنيف	العدد	القيمة	النسبة الي العدد	النسبة الي القيمة
السلع	١٣٧,٥٤٦	١,١٥٣,٤٩٦,٩٠٠	٩٦,٢٠%	٩٣,٧٦%
الخدمات	٥,٤٢٧	٧٦,٧٥٠,٤٦٦	٣,٨٠%	٦,٢٤%
الإجمالي	١٤٢,٩٧٣	١,٢٣٠,٢٤٧,٣٦٦	٩٦,٢٠%	١٠٠,٠٠%

تحليل المحفظة حسب نسب التحصيل:

الشهر	الأقساط المستحقة	الأقساط المحولة لأمين الحفظ	نسبة التحصيل الشهرية	نسبة التحصيل التراكمية
١٢/٢٠٢٣	١١١,٠٥٩,٦٩٩	١١١,٠٥٩,٦٩٩	١٠٠,٠%	١٠٠,٠%
١/٢٠٢٤	١١١,٠٥٧,٨١٦	١١١,٠٥٧,٨١٦	١٠٠,٠%	١٠٠,٠%
٢/٢٠٢٤	١١١,٠٥٤,٧٧٨	١١١,٠٥٤,٧٧٨	١٠٠,٠%	١٠٠,٠%
٣/٢٠٢٤	١١١,٠٥١,٥٥٥	١١١,٠٥١,٥٥٥	١٠٠,٠%	١٠٠,٠%
٤/٢٠٢٤	١١١,٠٥٠,٥٧٩	٩٨,٠٩٠,٩٧٦	٨٨,٣%	٩٧,٧%
الإجمالي	٥٥٥,٢٧٤,٤٢٦	٥٤٢,٣١٤,٨٢٤	٩٧,٧%	

تحليل المحفظة حسب سنة التعاقد:

السنة	عمليات الشراء	القيمة	النسبة إلى العدد	النسبة إلى القيمة
٢٠٢٣	٩١,٤٧٣	٧٤٧,٢٠١,٩٤٨	٦٣,٩٨%	٦٠,٧٤%
٢٠٢٤	٥١,٥٠٠	٤٨٣,٠٤٥,٤١٨	٣٦,٠٢%	٣٩,٢٦%
الإجمالي	١٤٢,٩٧٣	١,٢٣٠,٢٤٧,٣٦٦	١٠٠,٠٠%	١٠٠,٠٠%

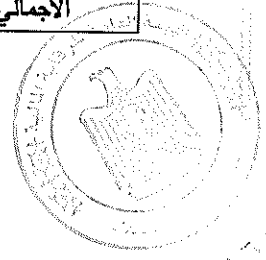
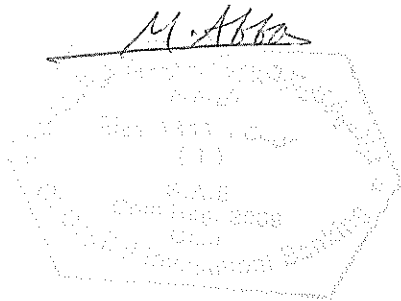

حازر مغازى

٦٨

تحليل المحفظة حسب آجال السداد:

السنة	عمليات الشراء	القيمة	النسبة إلى العدد	النسبة إلى القيمة
٢٠٢٤	٦٤,٠٥٩	٣٥٣,٢٣٤,٣٢١	٤٤,٨٠%	٢٨,٧١%
٢٠٢٥	٧٥,٢٦٩	٧٦٤,٦٩٢,٥٤٣	٥٢,٦٥%	٦٢,١٦%
٢٠٢٦	٣,٦٤٥	١١٢,٣٢٠,٥٠٢	٢,٥٥%	٩,١٣%
الاجمالي	١٤٢,٩٧٣	١,٢٣٠,٢٤٧,٣٦٦	١٠٠,٠٠%	١٠٠,٠٠%

تحليل المحفظة حسب القيمة المستحقة على المدينين:

القيمة المستحقة على المدينين	عمليات الشراء	القيمة	النسبة إلى العدد	النسبة إلى القيمة
أقل من ١٠,٠٠٠	١٠٨,٥٥٤	٥٣٤,٢٧٥,٩٨٠	٧٥,٩٣%	٤٣,٤٣%
من ١١,٠٠٠ إلى ٢٠,٠٠٠	٢٣,٨٥١	٣٢١,٢٢٩,١٨٨	١٦,٦٨%	٢٦,١١%
من ٢١,٠٠٠ إلى ٣٠,٠٠٠	٤,٩٤٣	١١٩,٥٢٨,١٩٠	٣,٤٦%	٩,٧٢%
من ٣١,٠٠٠ إلى ٤٠,٠٠٠	٢,٦٥٩	٩١,٩٢٩,٥٣٣	١,٨٦%	٧,٤٧%
من ٤١,٠٠٠ إلى ٥٠,٠٠٠	١,٤٢٩	٦٣,٨١١,٥٦٩	١,٠٠%	٥,١٩%
أكثر من ٥٠,٠٠٠	١,٥٣٧	٩٩,٤٧٢,٩٠٧	١,٠٨%	٨,٠٩%
الإجمالي	١٤٢,٩٧٣	١,٢٣٠,٢٤٧,٣٦٦	١٠٠,٠٠%	١٠٠,٠٠%

تحليل المحفظة حسب الضمانة:

سندات لأمر	عمليات الشراء	القيمة	النسبة إلى العدد	النسبة إلى القيمة
سندات لأمر ضمن الإصدار الثالث من البرنامج الأول	٤٣,٣٢٠	٢٢٨,٩٣٩,٤٧٢	٣٠,٢٩%	١٨,٦١%
سندات لأمر ضمن الإصدار	٩٩,٦٥٣	١,٠٠١,٣٠٧,٨٩٣	٦٩,٧١%	٨١,٣٩%



حازر مغازي

التصديق على محفظة الاستثمارات
٢٠٢٤/٠١/٠١
م. هاشم

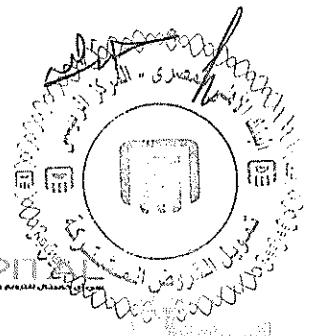

				الرابع من البرنامج الاول
١٠٠,٠٠%	١٠٠,٠٠%	١,٢٣٠,٢٤٧,٣٦٦	١٤٢,٩٧٣	الإجمالي

* يختلف عدد سندات الامر عن عدد عمليات الشراء محل محفظة التوريد نظرا لوجود حالات يمتلك فيها العميل لأكثر من عملية شراء

تحليل المحفظة حسب السلع:

السلع	عمليات الشراء	القيمة	النسبة إلى العدد	النسبة إلى القيمة
وسائل النقل الخفيفة	٣,٥٢٢	١٣٦,٨٠٢,١٤٨	٢,٥٦%	١١,٨٦%
اجهزة الكترونية ومنزلية	١٢٣,٧٥٧	٩٠٢,٨٢١,٤٨٦	٨٩,٩٧%	٧٨,٢٧%
موبايل	٤,٠٣٢	٤٠,٢٥٢,٨٤١	٢,٩٣%	٣,٤٩%
اثاث	٥,٠٣٧	٦٥,٤٢١,٧٥٨	٣,٦٦%	٥,٦٧%
اكسسوارات متنوعة	٢٥٧	١,٨٢٣,٨٧٠	٠,١٩%	٠,١٦%
قطع غيار	٤٦٩	٣,٠٦٣,٢٧٦	٠,٣٤%	٠,٢٧%
مجوهرات	١٣٤	١,٩٢٦,٧١٦	٠,١٠%	٠,١٧%
أدوات رياضية	٦٩	٤٤٢,٣٨٧	٠,٠٥%	٠,٠٤%
ملابس	٢٦٩	٩٤٢,٤١٨	٠,٢٠%	٠,٠٨%
الإجمالي	١٣٧,٥٤٦	١,١٥٣,٤٩٦,٩٠٠	١٠٠,٠٠%	١٠٠,٠٠%

تحليل المحفظة حسب الخدمات:

الخدمات	عمليات الشراء	القيمة	النسبة إلى العدد	النسبة إلى القيمة
خدمات طبية	٢,٦٣٨	٥٦,٩٢٦,٧٧١	٤٨,٦١%	٧٤,١٧%
اجهزة دفع الكترونية	٩٧٩	٥,٨٧٤,٤٦١	١٨,٠٤%	٧,٦٥%
خدمات تأمينية	٤٧٣	٤,٢٥٩,٢٣٨	٨,٧٢%	٥,٥٥%
خدمات صيانة	١,١٠٣	٦,٨٣٦,١٢٤	٢٠,٣٢%	٨,٩١%
خدمات تعليمية	١٤٢	١,٥٨٤,٦٨٨	٢,٦٢%	٢,٠٦%
خدمات سياحية	٢٦	٣٢٦,٥٥١	٠,٤٨%	٠,٤٣%
خدمات مقاولات وتشطيبات	٦٦	٩٤٢,٦٣٤	١,٢٢%	١,٢٣%
الإجمالي	٥,٤٢٧	٧٦,٧٥٠,٤٦٦	١٠٠,٠٠%	١٠٠,٠٠%

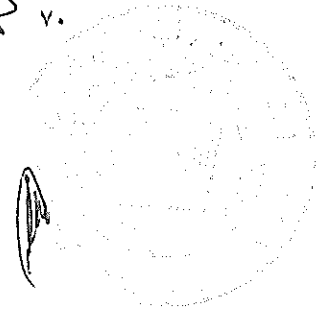

تحليل المحافظة حسب النطاق الجغرافي للمدينين:

المحافظة	عمليات الشراء	القيمة	النسبة إلى العدد	النسبة إلى القيمة
الجيزة	٢٧,١٦٩	٢٤٤,٢٤١,٦٤٦	١٩,٠٠%	١٩,٨٥%
القاهرة	٤٥,١٧٥	٤١١,٩٦٢,٠٨٧	٣١,٦٠%	٣٣,٤٩%
الإسكندرية	١٤,٧٤٤	١١٠,٢٤٩,٨٦٢	١٠,٣١%	٨,٩٦%
القليوبية	٨,٨٤٨	٧٧,٥٢٥,٧٢٩	٦,١٩%	٦,٣٠%
مطروح	١,٣١٢	٩,٦٣٥,٣٢٠	٠,٩٢%	٠,٧٨%
البحيرة	٤,٢٤٤	٣١,٢٣٢,٣٣٠	٢,٩٧%	٢,٥٤%
المنيا	٣,٨٢١	٢٨,٧٨٥,٤٠٠	٢,٦٧%	٢,٣٤%
المنوفية	٢,٢٧٣	١٩,٠٣٢,٤٩٨	١,٥٩%	١,٥٥%
أسوان	٢,٨٥٧	٢١,٥٦٣,٢٤٩	٢,٠٠%	١,٧٥%
السويس	١,٧٨٥	١٦,١٦٧,٣٨٩	١,٢٥%	١,٣١%
الغربية	٣,٨٨٨	٣٢,٦٠٨,٨٢١	٢,٧٢%	٢,٦٥%
أسيوط	٣,٦٤٧	٢٤,٨٠٩,٢٨٩	٢,٥٥%	٢,٠٢%
بورسعيد	١,٨٥٣	١٦,١٩٤,٦٢٠	١,٣٠%	١,٣٢%
قنا	١,٧٠٥	١٢,٥٤٢,٤٦٠	١,١٩%	١,٠٢%
الشرقية	٣,٩٥٠	٣٢,٥٧٨,٨٣٨	٢,٧٦%	٢,٦٥%
البحر الأحمر	١,٥٠١	١١,٥٥٩,٩٧٩	١,٠٥%	٠,٩٤%
الأقصر	١,٠٧٩	٨,٦٩٤,١٤٩	٠,٧٥%	٠,٧١%
دمياط	٥٥٠	٤,٨٠٤,٤١٤	٠,٣٨%	٠,٣٩%
الإسماعيلية	٥,٢١٧	٥٤,٨٦٨,٨٦١	٣,٦٥%	٤,٤٦%
سوهاج	٢,٢٠٦	١٦,٥٧٥,٥٠٩	١,٥٤%	١,٣٥%
الوادي الجديد	٣٣٠	٢,٧٩٩,٩٤١	٠,٢٣%	٠,٢٣%
الفيوم	١,٠٧٢	٩,٧٥٠,٢٩٣	٠,٧٥%	٠,٧٩%
كفر الشيخ	٦٤١	٥,٣٦٦,٥١٢	٠,٤٥%	٠,٤٤%
الدقهلية	١,٩١٣	١٦,٢٠٤,٨٧٣	١,٣٤%	١,٣٢%
بني سويف	١,١٣٨	٩,٩٥٦,٥٦٤	٠,٨٠%	٠,٨١%
جنوب سيناء	٤٨	٤٨٥,٧٩٥	٠,٠٣%	٠,٠٤%
شمال سيناء	٧	٥٠,٩٣٦	٠,٠٠%	٠,٠٠%
الإجمالي	١٤٢,٩٧٣	١,٢٣٠,٢٤٧,٣٦٦	١٠٠,٠٠%	١٠٠,٠٠%

التدفقات النقدية التقديرية خلال عمر الأصدار:

المدة	إجمالي التدفقات النقدية	إجمالي التدفقات النقدية المعدلة	إجمالي تمديد الأصل وعائد المندات	العولات والمصاريف التي يتم خصمها	احتساب إعادة استثمار	صافي تمويل حساب الرصيد الاحتياطي	رصيد نهاية العام
٢٠٢٤	٨٤٩,٢٤٧,٥٥١	٨٤٣,١٥٤,٥٩٢	٨٢٤,٠٢٧,٥٧٠	٩,٨٤٥,٩٧٠	١٣,١٠٩,٢٥١	٢٢,٣٩٠,٣٠٢	٠
٢٠٢٥	٣٦٧,٩٧٣,٣٩٨	٣٦٨,٩٦٥,٤٥٩	٣٩٥,٥٦٢,٨٩٢	٢,١٦٦,٣٣٦	٧,٤٢٩,٦٠١	(٢١,٣٣٤,١٦٩)	٠
٢٠٢٦	١٣,٠٢٦,٤١٧	١٣,٣١٢,٨١٤	١٢,٨١١,٥٦٣	٥١,٩٥٥	٢٨٧,٠٨١	(١,٠٥٦,١٣٤)	١,٧٩٢,٥١١
الإجمالي	١,٢٣٠,٢٤٧,٣٦٦	١,٢٢٥,٤٣٣,٨٦٤	١,٢٢٢,٤٠٢,٠٢٥	١٢,٠٦٤,٢٦٢	٢٠,٨٢٥,٩٣٣	٠	٠

تم تعديل التدفقات النقدية للمحفظة وتم التصديق عليها من مراقب الحسابات لشركة التوريد بتاريخ ٢٠٢٤/٥/١ وفقاً لما يلي:

- تم احتساب متوسط عائد استثمار سنوي على الرصيد الشهري لحساب الحصيلة بواقع ٢٥ % على مدار سنوات الإصدار.
- تم احتساب العمولات والمصاريف المتعلقة بالمحفظة وفقاً للدراسة التقديرية المعدة من قبل الشركة والتعاقدات المبرمة في هذا الشأن وفقاً لتقرير مراقب الحسابات.

٤. المخاطر المرتبطة بمحفظة التوريد:

أن المخاطر التي قد تؤثر على التحصيل والوفاء بالالتزامات المرتبطة بمحفظة التوريد أو على التعزيز الائتماني تتمثل في المخاطر التجارية ومخاطر الوفاء المعجل ومخاطر التحصيل والتوريد لحساب موضوع عقود التمويل وذلك على النحو التالي:

أولاً: مخاطر تغير سعر العائد:

تلتزم شركة التوريد بفتح حساب لدى أمين الحفظ "حساب التحوط من تذبذب أسعار الفائدة"، وهذا الحساب خاص بشركة أمان للتوريد ش.م.م لصالح حملة السندات (الإصدار الرابع من البرنامج الأول)، وهذا الحساب ممول عن طريق خصم قيمته من حصيلة الإصدار والهدف من إنشائه هو سداد اية فروق قد تنتج عن تغيير سعر الفائدة عن سعر الكوريدور المعلن من البنك المركزي بحد أقصى ٤% فوق سعر الكوريدور المعلن من البنك المركزي بتاريخ ٢٠٢٤/٥/٠٦، والبالغ حالياً ٢٨.٢٥% ويحد أقصى ٤% بالإضافة الي هامش كل شريحة وسيتم تمويل هذا الحساب عن طريق خصم مبلغ ٢٦,٦٢٨,٨٤٦ جم (فقط ستة وعشرون مليوناً وستمائة وثمانية وعشرون ألفاً وثمانمائة وستة وأربعون جنيهاً مصرياً لا غير) من قيمة المبالغ المستحقة للشركات المحلية ويمثل المبلغ نسبة (٢.٥٦%) من إجمالي قيمة رصيد السندات عند تاريخ الإصدار ويتم الخصم من حصيلة السندات فور نفاذ الحوالة (الإصدار الرابع للبرنامج الأول). وكذا يفوض أمين الحفظ باستخدام اصل المبالغ المودعة فقط في حساب التحوط من تذبذب أسعار الفائدة في سداد أية مبالغ مستحقة لحملة السندات نتيجة زيادة قيمة العوائد المستحقة عن الكوبونات بتاريخ استحقاقها في الشهر المعني وفقاً للحد الأقصى المنصوص عليه بالنسبة للشريحة المعنية من شرائح الإصدار الرابع من البرنامج الأول،

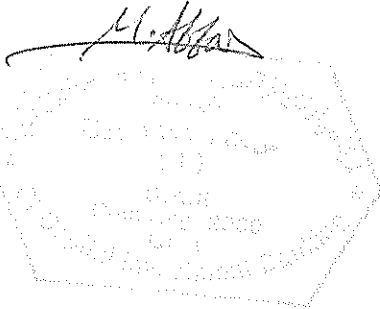

حازم هاشم

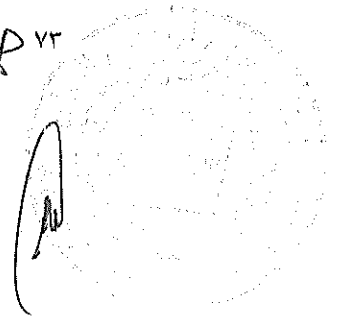

علي أن يقوم أمين الحفظ بمراجعة مبلغ حساب التحوط شهرياً للحفاظ علي قيمة حساب التحوط الذي يغطي خطر ارتفاع سعر الاقتراض والخصم المعلن من البنك المركزي خلال الفترة المتبقية للإصدار بحد أقصى (٣٢.٢٥%) والتي تمثل ٤% زيادة علي سعر الإقراض والخصم المعلن من البنك المركزي (المصري) بالإضافة الي هامش كل شريحة وذلك طوال عمر السندات. كما يمكن لأمين الحفظ تحويل المبالغ غير المستخدمة من أصل وعوائد الاستثمار بحساب التحوط من تذبذب أسعار الفائدة في نهاية كل شهر إلى الشركة المحيلة، شريطة أن يكون قد تم سداد كامل قيمة القسط الشهري والكوبون المستحق لحملة السندات في الشهر المعني، وفي حالة عدم كفاية رصيد حساب الحصيلة وحساب الاحتياطي في سداد كافة المصروفات ومستحقات حاملي السندات من أصل وعوائد لا يتم رد اي من المبالغ المخصصة في الشهر المعني للشركة المحيلة من اصل حساب التحوط من تذبذب أسعار الفائدة والعوائد الناجمة من الاستثمارات الخاصة به. وفي حالة انخفاض الفائدة بحد ادني ٤% تحت سعر الكوريدور المعلن من البنك المركزي بتاريخ ٢٠٢٤/٠٣/٠٦ (٢٤.٢٥%) بالإضافة الي هامش كل شريحة سيتم رد الفارق بين الكوبون المستحق لحملة السندات بناء على سعر الكوريدور وقت الكوبون والسعر المعلن سابقا في تاريخ ٢٠٢٤/٠٣/٠٦ إلى المحيل شهرياً.

ثانياً: المخاطر الائتمانية لمحفظة التوريد:

المحفظة مملوكة بالكامل للشركة المحيلة وتم حوالتها الى شركة التوريد ولا توجد مخاطر ائتمانية متعلقة بهذه المحفظة.

ثالثاً: مخاطر التركيز للعملاء:

فيما يخص نسبة تركيز عملاء محفظة التوريد، فإنه وفقاً لمعايير وسمات اختيار المحفظة، فإن الحد الأقصى عند التعاقد لنسبة تركيز كل مدين من مديني المحفظة لا تتعدى مبلغ ٢٠٠,٠٠٠ جنيه مصري بنسبة ٠.٠٢% من إجمالي قيمة المحفظة المحالة، وكافة التمويلات الممنوحة للعملاء مضمونة بسندات لأمر. لذا فإنه لا يوجد مخاطر تركيز المدينين لمحفظة التوريد الحالية محل الإصدار.

رابعاً: مخاطر الوفاء المعجل:

قيام أي من المدينين بالوفاء المعجل للعقود محل محفظة التوريد يؤدي إلى انخفاض مبلغ العائد المتوقع على السندات (دون الإخلال بمعدل العائد الوارد بهذه المذكرة) وفي هذه الحالة يتم استخدام المبالغ

سابعاً: مخاطر التوريد لحساب الحصيلة الناشئة والمرتبطة بوجود أكثر من محفظة:

تم إبرام عقد مع محصل احتياطي لمجابهة أي اخلال من جانب المحصل وضمن توريد الحصيلة. بالتالي فإنه لا يوجد خطر في هذا الشأن وفي حالة تفعيل دور المحصل الاحتياطي فسوف يلتزم بكافة التزامات المحصل الأصلي، مع التزام المحصل الأصلي (او الاحتياطي - في حال تفعيل دوره) بإمسك حسابات مستقلة لكل اصدار وهو الامر الذي يحول دون حدوث هذا الخطر.

العمولات والمصاريف التي يتم خصمها من حصيلة محفظة التوريد ومواعيد خصمها.

العمولات والمصاريف المشار إليها في قائمة التدفقات النقدية أعلاه والبالغ قيمتها مبلغ ١٢,٠٦٤,٢٦٢ جم (فقط إثنا عشر مليوناً وأربعة وستون ألفاً ومائتان وإثنان وستون جنيهاً مصرياً لا غير) والوارد تفصيلها بعقد حفظ وإدارة أوراق مالية والناشئة عن العقود المبرمة مع الأطراف المرتبطة بعملية التوريد سوف يتم خصمها من حساب الحصيلة لتغطية المصروفات المباشرة الخاصة بالإصدار وسوف يتم خصمها من حساب الحصيلة لصالح الجهات الآتية:

- (أ) أتعاب أمين الحفظ.
- (ب) مصاريف قيد السندات وتجديد ضمها واستمرار قيدها بالجدول الرسمية في البورصة المصرية.
- (ت) أتعاب شركة التصنيف الائتماني عند الإصدار وعند التجديد السنوي خلال مدة السندات.
- (ث) أتعاب المستشار القانوني.
- (ج) أتعاب المحصل.
- (ح) أتعاب مرتبا ومديرا الإصدار.
- (خ) أتعاب ضامنوا التغطية.
- (د) أتعاب مراقبا الحسابات.
- (ذ) رسوم الهيئة العامة للرقابة المالية.
- (ر) رسوم شركة مصر للمقاصة والإيداع والقيود المركزي والتجديد السنوي.
- (ز) أتعاب المحصل الاحتياطي.
- (س) أتعاب شركة التوريد.

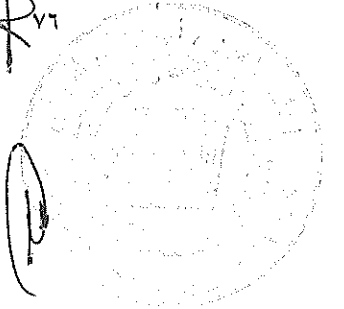
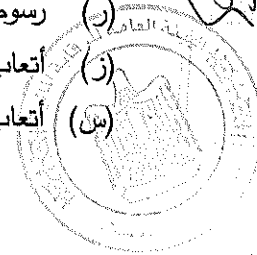
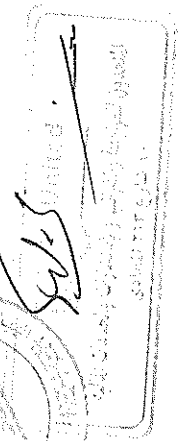
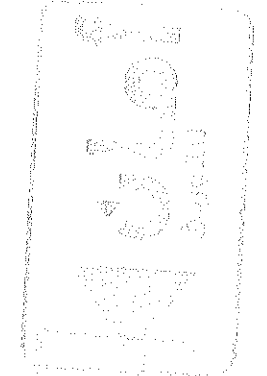

طريقة التخصيص ورد المستحقات	يكون التخصيص وفقاً للأولويات التي تحددها الشركة مع مراعاة الحد الأدنى للاكتتاب.	مراعاة جبر الكسور لصالح صغار المكتتبين، وذلك في حالة زيادة إجمالي كميات طلبات الشراء عن الكمية المعروضة بحيث يتم التخصيص لكل طالب شراء بالنسبة والتناسب بين إجمالي السندات المطروحة للبيع وإلى إجمالي السندات المطلوبة للشراء.
إصدار خطابات التخصيص	في خلال فترة لا تتجاوز سبعة (٧) أيام عمل رسمي من تاريخ غلق باب الاكتتاب، يتم تسليم المكتتبين خطابات تخصيص وذلك من خلال فروع البنك الذي تم الاكتتاب من خلاله، علماً بأن هذه الخطابات غير قابلة للتداول أو التسجيل.	

٢. إجمالي المبلغ المطلوب سداده عند الاكتتاب:

مائة (١٠٠) جنيه مصري عن كل سند، والذي يمثل القيمة الاسمية للسند بالإضافة إلى مصاريف الإصدار لكل شريحة.

٣. تاريخ فتح وغلق باب الاكتتاب:

يبدأ الاكتتاب في ذات يوم موافقة الهيئة العامة للرقابة المالية أو في اليوم التالي بحد أقصى ولمدة ٧ ايام عمل مصرفي بحد أقصى من تاريخ موافقة الهيئة على اعتماد مذكرة المعلومات، وتجدر الإشارة إلى أنه في حالة تغطية الاكتتاب بالكامل يحق للشركة المصدرة غلق باب الاكتتاب قبل انتهاء أيام العمل السبع المصرفية المذكورة على أن يكون تاريخ فتح وغلق باب الاكتتاب في يوم عمل مصرفي.

٤. البنك متلقي الاكتتاب:

البنك الأهلي المصري ش.م.م فرع البرج.

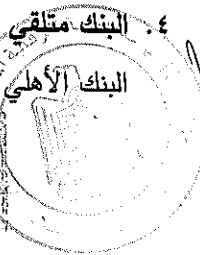

٢٠١٦

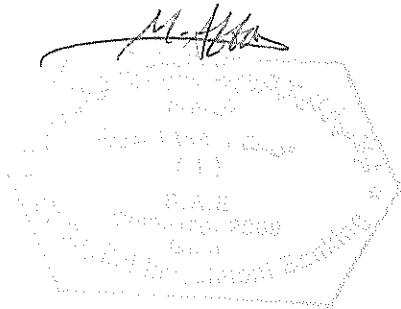

حاز أمفازى

٧٩

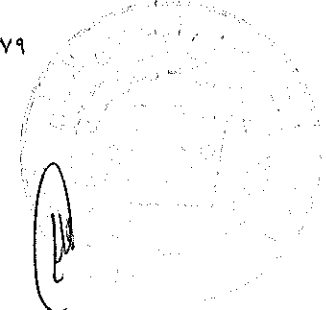

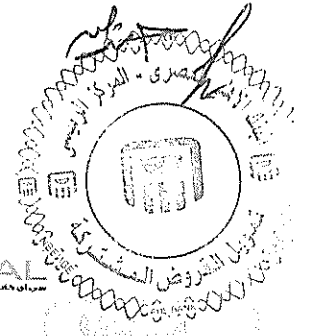

٥. حق الرجوع في الاكتتاب واسترداد القيمة المكتتب فيها:

يحق للمكتتبين استرداد القيمة المكتتب فيها وذلك في خلال فترة الاكتتاب طالما لم يتم غلق باب الاكتتاب. ويتم استرداد القيمة المكتتب فيها بالإضافة إلى مصاريف الإصدار عن طريق فروع البنك الذي تم الاكتتاب عن طريقها.

٦. أماكن الحصول على مذكرة المعلومات:

البنك الأهلي المصري ش.م.م فرع البرج.

٧. المرتب والمنسق العام ومدير ومروج الإصدار:

▪ شركة سي أي كابيتال المرخص لها بمزاولة نشاطه ترويج وتغطية الاكتتاب والحاصلة على ترخيص رقم (٤٤٧) بتاريخ ٢٠٠٨/٢/٢٤ وتلتزم بالالتزامات الواردة بقرار مجلس إدارة الهيئة رقم ١٤٥ لسنة ٢٠٢١.

٨. ضامنوا تغطية الاكتتاب:

▪ البنك الأهلي المصري المرخص له بمزاولة نشاط ترويج وتغطية الاكتتاب والحاصلة على ترخيص رقم ٩٦٨ لسنة ٢٠١٩ بتاريخ ٢٠١٩/٨/٧.

▪ البنك العربي الافريقي الدولي المرخص له بمزاولة نشاط ترويج وتغطية الاكتتاب بموجب القرار رقم ٧٦٦ لسنة ٢٠١٩ بتاريخ ٢٠١٩/٧/١.

ZH زكي هاشم
ZAKI HASHEM
3

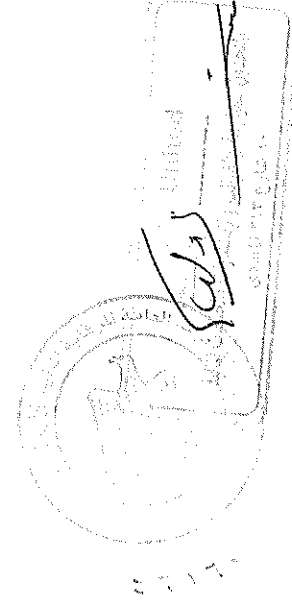
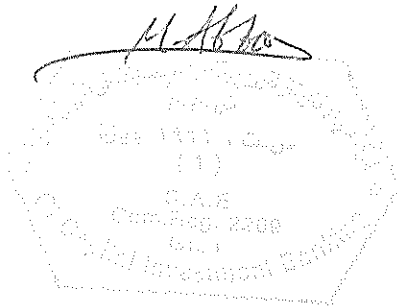

حازر مغازي



تقرير مراقبا الحسابات
عن المعلومات المالية المستقبلية لمحفظه التوريق
لشركة امان للتوريق ش.م.م
والواردة بمذكرة المعلومات الخاصة
بسندات التوريق التي ستصدرها الشركة (الإصدار الرابع من البرنامج الأول)

إلى السادة / شركة امان للتوريق (شركة مساهمة مصرية)

أطلعنا على مذكرة المعلومات الخاصة بالطرح الخاص لسندات التوريق الموضحة أعلاه وراجعنا ما تضمنته من بيانات ومعلومات ووجدناها صحيحة ومطابقة لأحكام القانون رقم ١٥٩ لسنة ١٩٨١ والقانون رقم ٩٥ لسنة ١٩٩٢ ولائحتيهما التنفيذية.

كما قمنا بإختبار المعلومات المالية المستقبلية لشركة امان للتوريق - شركة مساهمة مصرية - المتمثلة في قائمة التدفقات النقدية التقديرية لمحفظه التوريق (الإصدار الرابع من البرنامج الأول) وفقاً لمعايير المراجعة المصرية الخاصة بفحص المعلومات المالية المستقبلية ، وقد أعدت هذه المعلومات المالية بمعرفة إدارة الشركة المصدرة للسندات (شركة امان للتوريق) ، وهذه المعلومات المالية المستقبلية هي مسنوية إدارة الشركة المصدرة بما في ذلك الافتراضات التي تم بناء التقديرات عليها .

وقد تم إعداد هذه المعلومات المالية المستقبلية بغرض إصدار سندات اسمية في مقابل حقوق مالية (سندات توريق) - الإصدار الرابع من البرنامج الأول، قابلة للتداول وغير قابلة للتحويل إلى أسهم بقيمة اسمية ١,٠٤٠,٠٠٠,٠٠٠ مصري (بقيمة اسمية ١٠٠ جنيه للسند الواحد) وتصدر سندات التوريق على أربعة شرائح في مقابل حقوق مالية كما يلي:

سندات الشريحة (أ): سندات توريق اسمية في مقابل حقوق مالية ومستحقات أجله الدفع قابلة للتداول وغير قابلة للتحويل إلى أسهم وغير قابلة للاستدعاء المعجل ولمدة ٦ أشهر تبدأ من اليوم التالي لتاريخ غلق باب الاكتتاب بقيمة إجمالية قدرها ٤٩٣,٠٠٠,٠٠٠ جم (فقط أربع مائة وثلاثة وتسعون مليون جنيه مصري لا غير) بقيمة اسمية ١٠٠ جم (فقط مائة جنيهاً مصرياً لا غير) للسند الواحد تستهلك شهرياً لمدة ٦ أشهر تبدأ من اليوم التالي لتاريخ غلق باب الاكتتاب في ضوء المتحصلات الفعلية لمحفظه التوريق وذات عائد سنوي متغير مرتبط بسعر الكوريدور المعلن من البنك المركزي بتاريخ ٢٠٢٤/٠٣/٠٦ + هامش ٠,٢٥٪ و يبلغ حالياً ٢٨,٥٠٪ ويحتسب اعتباراً من اليوم التالي لتاريخ غلق باب الاكتتاب ويصرف شهرياً بدءاً من الشهر الثاني من عمر الإصدار.

سندات الشريحة (ب): سندات توريق اسمية في مقابل حقوق مالية ومستحقات أجله الدفع قابلة للتداول وغير قابلة للتحويل إلى أسهم وغير قابلة للاستدعاء المعجل ولمدة ٩ أشهر تبدأ من اليوم التالي لتاريخ غلق باب الاكتتاب بقيمة إجمالية قدرها ٢٤٦,٠٠٠,٠٠٠ جم (فقط مائتان وستة وأربعون مليون جنيه مصري لا غير) وبقيمة اسمية قدرها ١٠٠ جم (فقط مائة جنيهاً مصرياً لا غير) للسند الواحد تستهلك شهرياً بعد تمام استهلاك الشريحة الأولى ويمكن استهلاكها خلال عمر الشريحة الأولى (أ) وذلك في حالة وجود فائض وفقاً للمتحصلات الفعلية لمحفظه التوريق وبعد سداد كافة العمولات والمصاريف وحقوق حملة السندات وبشروط في استهلاك الشريحة (ب) عدم استهلاكها كاملة إلا بعد تمام استهلاك الشريحة (أ)، وذات عائد سنوي متغير مرتبط بسعر الكوريدور المعلن من البنك المركزي بتاريخ ٢٠٢٤/٣/٠٦ + هامش ٠,٤٠٪ و يبلغ حالياً ٢٨,٦٥٪ ويحتسب اعتباراً من اليوم التالي لتاريخ غلق باب الاكتتاب ويصرف شهرياً بدءاً من الشهر الثاني من عمر الإصدار.

٤٦٦

٨١

سندات الشريحة (ج): سندات توريق اسمية في مقابل حقوق مالية ومستحقات أجله الدفع قابلة للتداول وغير قابلة للتحويل إلى أسهم وغير قابلة للاستدعاء المعجل ولمدة ١٣ شهراً تبدأ من اليوم التالي لغلق باب الاكتتاب بقيمة إجمالية قدرها ١٦٥,٠٠٠,٠٠٠ جم (فقط مائة وخمسة وستون مليون جنيه مصري لا غير) بقيمة اسمية قدرها ١٠٠ جم (فقط مائة جنيهاً مصرياً لا غير) للسند الواحد تستهلك شهرياً بعد تمام استهلاك الشريحة الثانية ويمكن استهلاكها خلال عمر الشريحة الأولى (أ) و/ أو الثانية (ب) وذلك في حالة وجود فائض وفقاً للمتحصلات الفعلية لمحفظه التوريق وبعد سداد كافة العمولات والمصاريف وحقوق حملة السندات ويشترط في استهلاك الشريحة (ج) عدم استهلاكها كاملاً إلا بعد تمام استهلاك الشريحة (ب)، وذات عائد سنوي متغير مرتبط بسعر الكوريدور المعلن من البنك المركزي بتاريخ ٢٠٢٤/٠٣/٠٦ + هامش ٠,٦٠٪ و يبلغ حالياً ٢٨,٨٥٪ ويحتسب اعتباراً من اليوم التالي لتاريخ غلق باب الاكتتاب ويصرف شهرياً بدءاً من الشهر الثاني من عمر الإصدار.

سندات الشريحة (د): سندات توريق اسمية في مقابل حقوق مالية ومستحقات أجله الدفع قابلة للتداول وغير قابلة للتحويل إلى أسهم وغير قابلة للاستدعاء المعجل ولمدة حدها الأقصى ٢٤ شهراً تبدأ من اليوم التالي لغلق باب الاكتتاب بقيمة إجمالية قدرها ١٣٦,٠٠٠,٠٠٠ جم (فقط مائة وستة وثلاثون مليون جنيه مصري لا غير) بقيمة اسمية قدرها ١٠٠ جم (فقط مائة جنيهاً مصرياً لا غير) للسند الواحد تستهلك شهرياً بعد تمام استهلاك الشريحة الثالثة ويمكن استهلاكها خلال عمر الشريحة الأولى (أ) و/ أو الثانية (ب) و/ أو الثالثة (ج) وذلك في حالة وجود فائض وفقاً للمتحصلات الفعلية لمحفظه التوريق وبعد سداد كافة العمولات والمصاريف وحقوق حملة السندات ويشترط في استهلاك الشريحة (د) عدم استهلاكها كاملاً إلا بعد تمام استهلاك الشريحة (ج)، وذات عائد سنوي متغير مرتبط بسعر الكوريدور المعلن من البنك المركزي بتاريخ ٢٠٢٤/٠٣/٠٦ + هامش ١,٢٥٪ و يبلغ حالياً ٢٩,٥٠٪ ويحتسب اعتباراً من اليوم التالي لتاريخ غلق باب الاكتتاب ويصرف شهرياً بدءاً من الشهر الثاني من عمر الإصدار.

وطبقاً لنص المادة ٤١ مكرر (٢) من قانون سوق رأس المال رقم ٩٥ لسنة ١٩٩٢ فإن الوفاء بحقوق حملة سندات التوريق يكون من حصيلة محفظة التوريق فقط ولا يكون لهم حق التنفيذ على أصول الشركة.

وقد أعدت المعلومات المالية المستقبلية باستخدام مجموعة من الافتراضات النظرية، والتي تتضمن افتراضات عن أحداث مستقبلية وعن قرارات ستصدرها إدارة الشركة وليس من الضروري أن تتحقق تلك الافتراضات، وبناءً على ذلك فإن هذه المعلومات المالية المستقبلية قد لا تكون مناسبة للاستخدام في أغراض أخرى بخلاف غرض إصدار سندات التوريق.

وبناءً على إختبارنا للأدلة المؤيدة للافتراضات، لم ينم إلى علمنا ما يدعو للاعتقاد بأن هذه الافتراضات لا توفر أساساً معقولاً للمعلومات المالية المستقبلية، ومن رأينا أيضاً أن المعلومات المالية المستقبلية المشار إليها أعلاه قد تم إعدادها بصورة ملائمة على أساس هذه الافتراضات.

وتجدر الإشارة إلى أنه حتى في حالة تحقق الأحداث المتوقعة في ظل الافتراضات المستخدمة، فقد تختلف النتائج الفعلية عن التقديرات حيث أنه غالباً ما لا تتحقق أحداث أخرى متوقعة كما كان مقترضاً وقد يكون الاختلاف جوهرياً.

القاهرة في: ١ مايو ٢٠٢٤

مراقبا الحسابات

نبيل أكرم إسطنبولي
رئيس جمعية المحاسبين والمراجعين المصرية
رئيس جمعية الضرائب المصرية
س.م.م (٥٩٤٧)
سجل الهيئة العامة للرقابة المالية رقم (٧١)

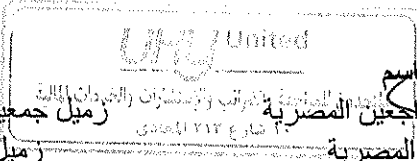

محمد الخياط أبو القاسم
رئيس جمعية المحاسبين والمراجعين المصرية
رئيس جمعية الضرائب المصرية
س.م.م (١٧٥٥٣)
سجل الهيئة العامة للرقابة المالية رقم (٣٥٩)

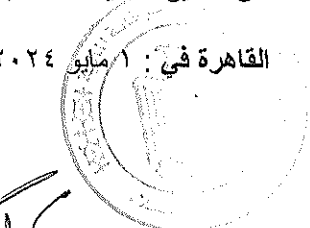

٨٥

ثامناً: التصنيف الائتماني للمحفظة

تصنيف الملاءة الائتمانية للإصدار:

شهادة التصنيف المحلي للملاءة (الجدارة) الائتمانية لمحفظة حقوق مالية آجلة والمنشئة من قبل شركة أمان للتمويل الاستهلاكي والمحالة قانوناً لشركة أمان للتوريق (الحوالة الخاصة بالإصدار الرابع من البرنامج الأول)

منحت شركة ميريس "الشرق الأوسط للتصنيف الائتماني وخدمة المستثمرين" في ٢٢ ابريل ٢٠٢٤ التصنيف والترتيب المحلي للملاءة الائتمانية (تصنيف الجدارة) لمحفظة التوريق المنشئة من قبل شركة أمان للتمويل الاستهلاكي ش.م.م.، درجة "BBB+". وتجدر الإشارة الي أن قيمة المحفظة الإجمالية تبلغ ١,٢٣٠,٢٤٧,٣٦٦ جنيه مصري فقط لا غير وقيمتها الحالية تبلغ ١,٠٧٧,٨٥٥,٠٧٨ جنيه مصري فقط لا غير (بعد خصم إجمالي القيمة الحالية للمصاريف والنفقات الخاصة بعملية التوريق وحتى نهاية مدة الإصدار وبعد إضافة مصاريف الاكتتاب)، لعدد ١١٤.٣٧٨ عقد تتكون من عقود تمويل بطاقات المدفوعات التجارية وعقود التمويل الاستهلاكي للسلع والخدمات المنشئة للحقوق المالية الخاصة بمحفظة التوريق، عبارة عن ١٤٢,٩٧٣ عملية شراء، والمحالة قانوناً لشركة أمان للتوريق ش.م.م. وذلك للمستحقات المالية الآجلة المتعلقة بهذه المحفظة. وتجدر الإشارة الى أن هذه المستحقات الآجلة تحظى ببعض الضمانات تتمثل في سندات لأمر.

وقد تم منح هذه الدرجة بناءً على الدراسة التي قامت بها شركة ميريس لأداء المحفظة وهيكلها، والتدفقات المالية المتوقعة، مستندة على المعلومات والبيانات التي تم إمدادها لميريس في ابريل ٢٠٢٤. وأخذاً في الاعتبار القواعد الصادرة من الهيئة العامة للرقابة المالية والمعمول بها حتى تاريخه بشأن تنظيم شركات وعمليات التوريق، وأن الحوالة نافذة وناجزة وناقلة لجميع الحقوق والضمانات المحالة بعد تغطية الاكتتاب في السندات بالكامل إلى شركة أمان للتوريق ش.م.م. وذلك بناءً على الرأي القانوني المقدم من قبل المستشار القانوني لعملية التوريق.

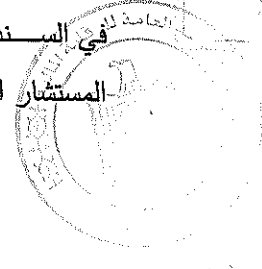
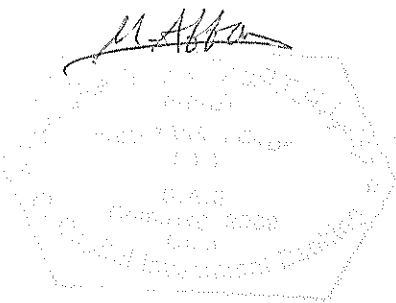

حاز (مفازي)

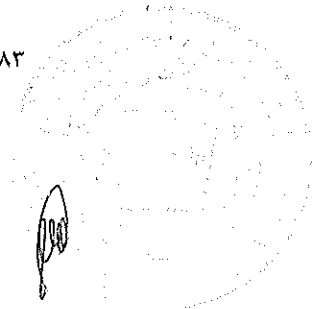

ZH زكي هاشم
ZAKI HASHEM

أمان
للخدمات المالية

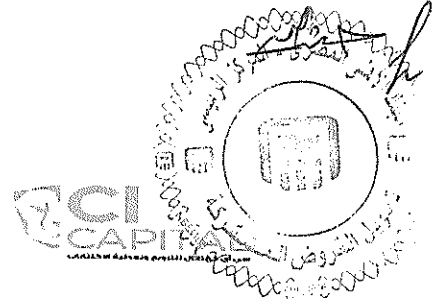

وتجدر الإشارة إلى أن درجة "BBB" تعني أن المحفظة مصنفة محلياً على أنها درجة استثمار وأنها من الناحية الائتمانية ذات جودة متوسطة **Average Creditworthiness**، كما أن درجة المخاطر التي تتعرض لها المحفظة متوسطة مقارنة بالمحافظ الأخرى في الدولة نفسها. كما تشير علامة (-/+) إلى نقص أو زيادة في مستوى المخاطر في نفس الدرجة.

زكي هاشم
ZH ZAKI HASHEM
3



مركز التمويل الإسلامي
مركز التمويل الإسلامي

حازم مكي

٨٤

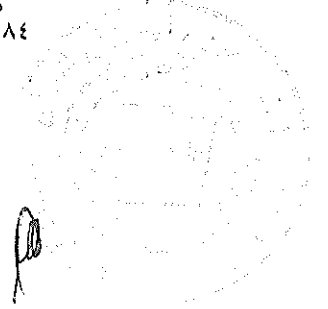

تاسعاً: التصنيف الائتماني للإصدار

شهادة التصنيف المحلي للملاءة (الجدارة) الائتمانية لسندات التوريق المضمونة بحفظة حقوق مالية آجلة والمنشئة من قبل شركة أمان للتمويل الاستهلاكي والمزمع إصدارها من قبل شركة أمان للتوريق (الإصدار الرابع من البرنامج الأول)

منحت شركة ميريس "الشرق الأوسط للتصنيف الائتماني وخدمة المستثمرين" في ٢٢ ابريل ٢٠٢٤ التصنيف والترتيب المحلي للملاءة الائتمانية (تصنيف الجدارة) لسندات التوريق المزمع إصدارها من قبل شركة "أمان للتوريق ش.م.م." (الإصدار الرابع من البرنامج الأول)، والمحفظة المنشئة من قبل شركة أمان للتمويل الاستهلاكي ش.م.م.، بإجمالي قيمة السندات ١,٠٤٠,٠٠٠,٠٠٠ جنيه مصري فقط لا غير مضمونة بحفظة حقوق مالية آجلة قيمتها الحالية ١,٠٧٧,٨٥٥,٠٧٨ جنيه مصري فقط لا غير (بعد خصم إجمالي القيمة الحالية للمصاريف والتنفقات الخاصة بعملية التوريق وحتى نهاية مدة الإصدار وبعد إضافة مصاريف الاكتتاب)، ومحالة قانوناً بصفة نافذة وناجزة وناقلة لجميع الحقوق والضمانات بعد تغطية الاكتتاب بالكامل إلى شركة "أمان للتوريق ش.م.م.". وهي سندات إسمية قابلة للتداول وغير قابلة للتحويل إلى أسهم، ذات عائد سنوي متغير بصرف شهرياً وتُصدر علي أربعة شرائح. وقد تم منح هذه الدرجة بناءً على الدراسات التي قامت بها شركة ميريس من واقع البيانات المنشورة في مسودة مذكرة المعلومات، وأيضاً الجوانب المالية والقانونية لمحفظة الحقوق الآجلة والمحالة قانوناً لشركة أمان للتوريق ش.م.م.، والتي تم إمدادها لميريس في ابريل ٢٠٢٤ وأخذاً في الاعتبار القواعد الصادرة من الهيئة العامة للرقابة المالية والمعمول بها حتى تاريخه بشأن تنظيم شركات وعمليات التوريق.

وتتميز السندات بتعزيز ائتماني داخلي نسبته ٣.٦٤% من قيمة السندات عند تاريخ الإصدار - وتم حسابه بناءً على القيمة الحالية للمحفظة بعد خصم إجمالي القيمة الحالية للمصاريف والتنفقات الخاصة بعملية التوريق وحتى نهاية مدة الإصدار وبعد إضافة مصاريف الاكتتاب - لمجابهة المخاطر التي قد تواجه المحفظة ومنها أي عجز قد ينشأ عن السداد المبكر أو التعثر في السداد، الي جانب الدعم الهيكلي/الضميني الممنوح من الشرائح التالية في السداد الي الشرائح ذات الاولوية في السداد. كما سيتم فتح "الحساب الاحتياطي" لدي أمين الحفظ وسيودع به ما يمثل ٥% من الرصيد الشهري القائم للسندات، وذلك لمجابهة النقص في التدفقات النقدية، ويتم تمويله من حساب الحصيلة خلال أول ثلاثة أشهر من تاريخ الإصدار،

M. Abbas

ZH زكي هاشم
ZAKI HASHEM
3

حاز آمان

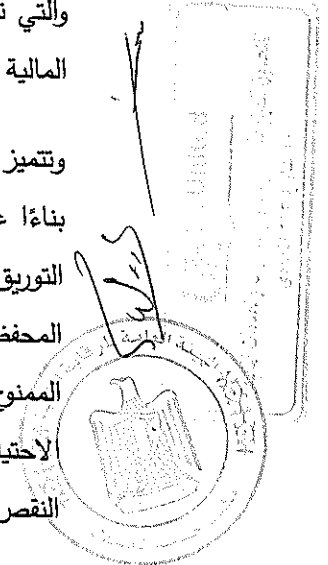

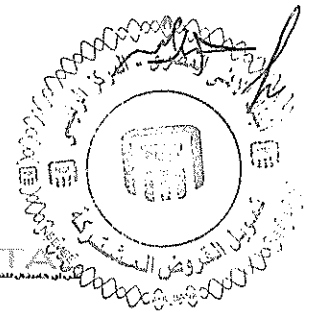

ويتم تمويل الحساب الاحتياطي شهرياً عن طريق خصم مبلغ شهري من حساب الحصيلة خلال أول ثلاثة اشهر من تاريخ الإصدار بدءاً من اليوم التالي من غلق باب الاكتتاب وحتى استكمال رصيد الحساب الاحتياطي، علي الا يقل الحد الأدنى من التمويل الشهري عن مبلغ ١٣,٠٠٠,٠٠٠ جنيه مصري فقط لا غير لكل شهر خلال أول ثلاثة أشهر من تاريخ الإصدار. ويتم الحفاظ على تلك النسبة المشار إليها من قيمة الرصيد القائم للسندات خلال عمر السندات وحتى تمام استهلاك السندات، ويحد أدني ٣٠٠,٠٠٠ جنيه مصري فقط لا غير. ومن الجدير بالذكر أنه إذا تم استخدام الحساب الاحتياطي في تمويل العجز في حساب الحصيلة لسداد كافة المصروفات ومستحقات حاملي السندات من أصل وعائد، يتم رد المبالغ المحولة من الحساب الاحتياطي لسداد هذا العجز إليه مرة أخرى من حساب الحصيلة/أقساط المدينين من المتحصلات المودعة في الشهر التالي.

هذا بالإضافة الي فتح حساب خدمة التعثر وسيتم تمويله بخصم مبلغ قيمته ١٥٦.٠٠٠,٠٠٠ جنيه مصري فقط لاغير (بما يمثل نسبة ١٥% من قيمة السندات عند تاريخ الإصدار) من حصيلة السندات عند تاريخ الإصدار أو عن طريق إصدار خطاب ضمان بنكي نهائي غير قابل للإلغاء لدى أمين الحفظ صادر من شركة أمان للتمويل الاستهلاكي لصالح شركة أمان للتوريق بصفتها وكيلاً عن حملة السندات (الإصدار الرابع من البرنامج الأول) بذات قيمة حساب خدمة التعثر، على أن تقوم شركة ميريس بمراجعة مبلغ حساب خدمة التعثر/خطاب الضمان سنوياً خلال عملية التجديد السنوي للتصنيف الائتماني للسندات، ويتم تخفيض/الحفاظ علي مبلغ حساب خدمة التعثر/خطاب الضمان بناءً علي أداء المحفظة/السندات خلال الفترة محل المراجعة بما لا يؤثر علي مستوي التعزيز الائتماني المطلوب للسندات. وتستخدم المبالغ القائمة في حساب خدمة التعثر/ خطاب ضمان لمجابهة أي عجز في حساب الحصيلة لسداد كافة المصروفات ومستحقات حاملي السندات من أصل وعائد، حيث يتم تمويل هذا العجز من خلال حساب خدمة التعثر/ خطاب ضمان وذلك بعد استهلاك رصيد الحساب الاحتياطي.

وتجدر الإشارة إلى أن هذه السندات تنقسم الي أربعة شرائح، وتستهلك شهرياً في ضوء المتحصلات الفعلية للمحفظة طبقاً لما هو مذكور بمذكرة المعلومات، كما يلي:

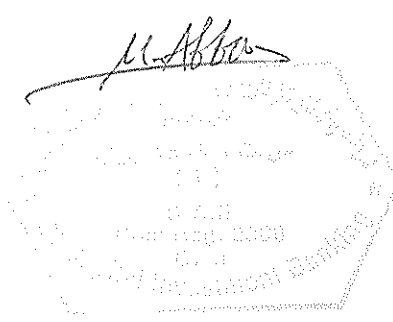

حازر آمناري

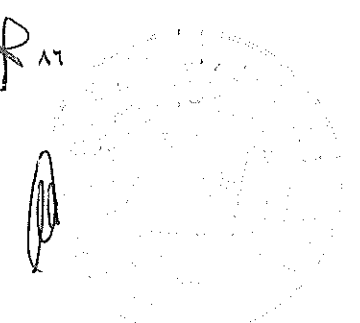
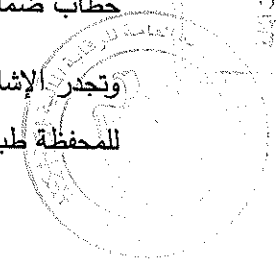

ZH زكي هاشم
ZAKI HASHEM

أمان
التأمين

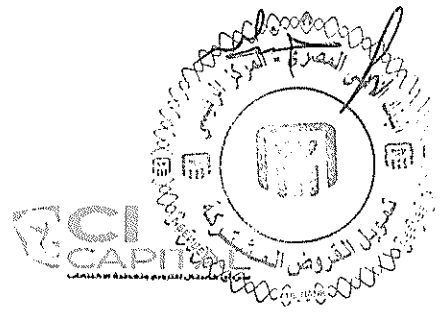

يشير التصنيف الائتماني للإصدار بدرجة "Prime 1 (P1)" إلى أن قدرة الإصدار على سداد التزاماتها من أقساط وفوائد السندات قصيرة الأجل في مواعيد استحقاقها هي الأقوى **The Strongest** مقارنة بالإصدارات الأخرى في الدولة نفسها.

وتجدر الإشارة إلى أن درجة "A" تعني أن الإصدار مصنف محلياً على أنه درجة استثمار وأنه من الناحية الائتمانية وقدرته على سداد الأقساط والفوائد في مواعيدها ذو جودة جيدة **Above-Average Creditworthiness**، كما أن درجة المخاطر التي يتعرض لها الإصدار متواضعة مقارنة بالإصدارات الأخرى في الدولة نفسها.

كما تشير علامة (-/+) إلى نقص أو زيادة في مستوى المخاطر في نفس الدرجة. كما يشير الرمز (sf) الي أن هذا التصنيف ممنوح لإحدى الأدوات المالية المهيكلة (سندات التوريق).

كما تتناول درجة تصنيف الجدارة مخاطر الخسارة المتوقعة على المستثمرين حتى وقت استحقاق السندات. ومن وجهة نظر شركة ميريس، فإن هيكل الإصدار يسمح بسداد الفوائد في التوقيت المحدد لها وكذا سداد أصل الدين في تاريخ استحقاق السندات.

ZH زكي هاشم
ZAKI HASHEM
3

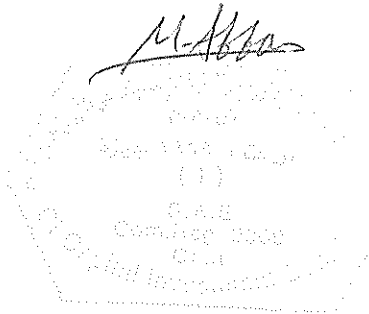

حازم عازي

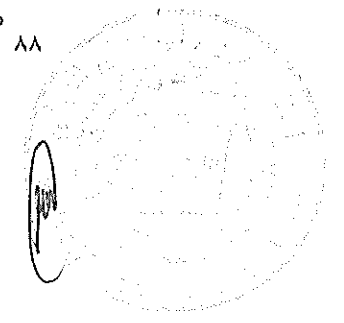
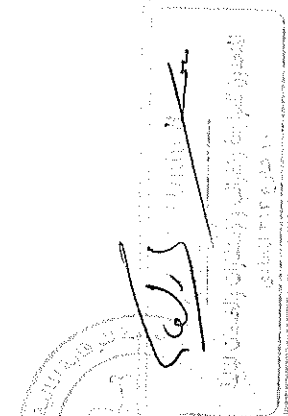

تاسعاً: التدفقات النقدية التقديرية للمحفظة والافتراضات التي بنيت عليها

قائمة التدفقات النقدية للمحفظة: (بالجنيه المصري):

السنة	إجمالي التدفقات النقدية	إجمالي التدفقات النقدية المعدلة	إجمالي تسديد الأصل وعائد السندات	العمولات والمصاريف التي يتم خصمها	احتساب إعادة استثمار	صافي تمويل حساب الرصيد الاحتياطي	رصيد نهاية العام
٢٠٢٤	٨٤٩,٢٤٧,٥٥١	٨٤٣,١٥٤,٥٩٢	٨٢٤,٠٢٧,٥٧٠	٩,٨٤٥,٩٧٠	١٣,١٠٩,٢٥١	٢٢,٣٩٠,٣٠٢	.
٢٠٢٥	٣٦٧,٩٧٣,٣٩٨	٣٦٨,٩٦٥,٤٥٩	٣٩٥,٥٦٢,٨٩٢	٢,١٦٦,٣٣٦	٧,٤٢٩,٦٠١	(٢١,٣٣٤,١٦٩)	.
٢٠٢٦	١٣,٠٢٦,٤١٧	١٣,٣١٢,٨١٤	١٢,٨١١,٥٦٣	٥١,٩٥٥	٢٨٧,٠٨١	(١,٠٥٦,١٣٤)	١,٧٩٢,٥١١
الإجمالي	١,٢٣٠,٢٤٧,٣٦٦	١,٢٢٥,٤٣٢,٨٦٤	١,٢٢٢,٤٠٢,٠٢٥	١٢,٠٦٤,٢٦٢	٢٠,٨٢٥,٩٣٣	.	.

البيان	٢٠٢٤	٢٠٢٥	٢٠٢٦	الإجمالي
إجمالي التدفقات النقدية	٨٤٩,٢٤٧,٥٥١	٣٦٧,٩٧٣,٣٩٨	١٣,٠٢٦,٤١٧	١,٢٣٠,٢٤٧,٣٦٦
إجمالي التدفقات النقدية المعدلة	٨٤٣,١٥٤,٥٩٢	٣٦٨,٩٦٥,٤٥٩	١٣,٣١٢,٨١٤	١,٢٢٥,٤٣٢,٨٦٤
حساب الحصيلة في بداية الفترة
إجمالي تسديد أصل السندات الشريحة (أ)	(٤٩٣,٠٠٠,٠٠٠)	.	.	(٤٩٣,٠٠٠,٠٠٠)
إجمالي تسديد عائد السندات الشريحة (أ)	(٤٦,١٥٣,٨٠٨)	.	.	(٤٦,١٥٣,٨٠٨)
إجمالي تسديد أصل السندات الشريحة (ب)	(١٨١,٥١٧,٨٩٦)	(٦٤,٤٨٢,١٠٤)	.	(٢٤٦,٠٠٠,٠٠٠)
إجمالي تسديد عائد السندات الشريحة (ب)	(٤٤,٦٣٤,٥٢٠)	(١,٥٦٩,٠٣٥)	.	(٤٦,٢٠٣,٥٥٥)
إجمالي تسديد أصل السندات الشريحة (ج)	.	(١٦٥,٠٠٠,٠٠٠)	.	(١٦٥,٠٠٠,٠٠٠)
إجمالي تسديد عائد السندات الشريحة (ج)	(٣١,٨٦٥,٠٦١)	(١٢,٣١٩,٦١٩)	.	(٤٤,١٨٤,٦٨٠)
إجمالي تسديد أصل السندات الشريحة (د)	.	(١٢٣,٦٧١,١٤٥)	(١٢,٣٢٨,٨٥٥)	(١٣٦,٠٠٠,٠٠٠)
إجمالي تسديد عائد السندات الشريحة (د)	(٢٦,٨٥٦,٢٨٤)	(٢٨,٥٢٠,٩٩٠)	(٤٨٢,٧٠٧)	(٥٥,٨٥٩,٩٨١)
العمولات والمصاريف التي يتم خصمها	(٩,٨٤٥,٩٧٠)	(٢,١٦٦,٣٣٦)	(٥١,٩٥٥)	(١٢,٠٦٤,٢٦٢)
عائد الاستثمار (الأرباح الأخرى)	١٣,١٠٩,٢٥١	٧,٤٢٩,٦٠١	٢٨٧,٠٨١	٢٠,٨٢٥,٩٣٣



غازي هاشم

٨٩

٨٩

ZH زكي هاشم
ZAKI HASHEM

أمان
للخدمات المالية

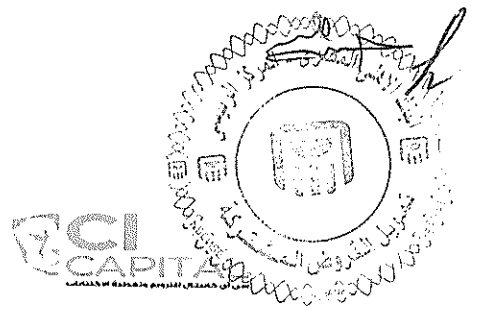

(٤٤,٩٠٢,٨٤٩)	.	.	(٤٤,٩٠٢,٨٤٩)	تمويل الحساب الاحتياطي
.	.	.	.	السحب من الحساب الاحتياطي
٤٤,٩٠٢,٨٤٩	١,٠٥٦,١٣٤	٢١,٣٣٤,١٦٩	٢٢,٥١٢,٥٤٦	رد المبالغ القائضة من الحساب الاحتياطي لحساب الخصيلة
.	١,٧٩٢,٥١١	.	.	رصيد حساب الخصيلة في آخر الفترة

تم تعديل التدفقات النقدية للمحفظة وتم التصديق عليها من مراقب الحسابات بتاريخ ٢٠٢٤/٠٥/٠١ وفقاً لما يلي:

- تم احتساب متوسط عائد استثمار سنوي علي الرصيد الشهري لحساب الخصيلة بواقع ٢٥%.
- تم احتساب معدل وفاء معجل من العملاء بنسبة ٥.٤٠%.

ZH زكي هاشم
ZAKI HASHEM

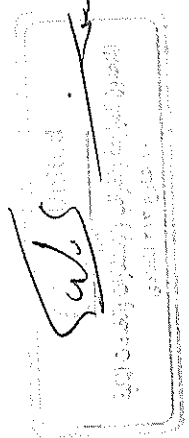

حازر مغازي

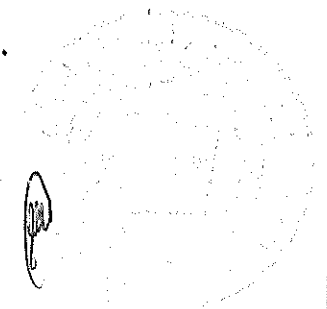

القاهرة في ٢٣ مايو ٢٠٢٤

تقرير المستشار القانوني لعملية إصدار شركة أمان للتوزيع ش.م.م.

الإصدار الرابع من البرنامج الأول بقيمة إجمالية قدرها 1,040,000,000 جم

(فقط مليار وأربعون مليون جنيه مصري لا غير).

تحية طيبة وبعد،،،

نقر نحن هلال محمد محمود الحصري المحامي لدي النقص والشريك بمكتب زكي هاشم، محامون ومستشارون قانونيون، وذلك بصفتنا المستشار القانوني لعملية إصدار شركة أمان للتوزيع ش.م.م الإصدار الرابع من البرنامج الأول بقيمة إجمالية قدرها بقيمة إجمالية قدرها 1,040,000,000 جم (فقط مليار وأربعون مليون جنيه مصري لا غير)، والإصدار خاص إصدار سندات توزيع مقابل حوالة محفظة التوزيع والتي تتضمن حقوقاً مالية ومستحقات آجله بضماناتها المستحقة لشركة أمان للتمويل الاستهلاكي ش.م.م، والتي تم حوالتها إلى شركة أمان للتوزيع ش.م.م بموجب عقد حوالة المبرم في ٢٠٢٤/٥/١ وهي سندات اسمية قابلة للتداول وغير قابلة للتحويل إلى أسهم وغير قابلة للاستدعاء المعجل ولمدة ٢٤ شهر بحد أقصى ١,٠٤٠,٠٠٠,٠٠٠ جم (فقط مليار وأربعون مليون جنيه مصري لا غير) بقيمة اسمية قدرها ١٠٠ جنيهاً مصرياً للسند الواحد تستهلك على مدة ٢٤ شهر، وذات عائد سنوي متغير بحد أقصى ٤% علاوة على سعر الكوريدور المعلن من البنك المركزي بتاريخ ٢٠٢٤/٠٣/٠٦ بالإضافة الى هامش كل شريحة وبتاريخ ٢٠٢٤/٠٣/٠٦ بالإضافة الى هامش كل شريحة يصرف شهرياً على أن يصرف الكوبون الأول بداية من آخر يوم من الشهر الثاني لتاريخ غلق باب الاكتتاب ثم شهرياً.

وتتكون محفظة التوزيع من عدد ١٤٢,٩٧٣ عملية شراء، عبارة عن عدد ١٣٢,٩٢٠ عملية شراء عن طريق تمويل بطاقات المدفوعات التجارية وعدد ١٠,٠٥٣ عملية شراء عن طريق التمويل الاستهلاكي للسلع والخدمات بموجب عقود تمويل بيانها علي النحو التالي:

- عدد ٣٢,٤٨٨ عقد تم تسليمها ضمن مستندات الإصدار الثالث من البرنامج الأول لسندات توريق شركة أمان للتوريق ش.م.م الي امين الحفظ بتاريخ ٢٠٢٣/١٢/٢٧ بالإضافة الي مستندات الضمان الخاصة بها، وتمثل مبلغ وقدره ٢٢٨,٩٣٩,٤٧٢ جم بنسبة ١٩% من حجم محفظة الإصدار الرابع.
- عدد ٨١,٨٩٠ عقد تم ايداعها ضمن مستندات الإصدار الرابع من البرنامج الأول لسندات توريق شركة أمان للتوريق ش.م.م وقد تم إيداع مستندات الضمان الخاصة بتلك العقود بتاريخ ٢٠٢٤/٤/٣٠ طرف أمين الحفظ (سندات لأمر) والتي تمثل مبلغ وقدره ١,٠٠١,٣٠٧,٨٩٣ بنسبة ٨١% من حجم محفظة الإصدار الرابع.

وتمثل هذه العقود حقوق مالية آجلة من قبل المدينين بمبلغ ١,٢٣٠,٢٤٧,٣٦٦ جم (فقط مليار ومائتان وثلاثون مليوناً ومائتان وسبعة وأربعون ألفاً وثلاثمائة وستة وستون جنيهاً مصرياً لا غير)، وقيمتها الحالية مبلغ ١,٠٨٨,٨٠٠,١٤٠ جم (فقط مليار وثمانية وثمانون مليوناً وثمانمائة ألفاً ومائة وأربعون جنيهاً مصرياً لا غير) وذلك وفقاً لشهادة مراقبي حسابات الشركة المصدرة محسوبة على أساس متوسط معدل خصم متغير يتراوح ما بين ٢٨,٧٢% و ٢٩,٥٠% سنوياً طوال عمر المحفظة ويتم تحصيل الأقساط شهرياً، وبعد الأخذ في الحسبان عند حساب القيمة الحالية لمحفظة التوريق ومكوناتها تأثير كل من العمولات والمصاريف المقدرة التي سيتم خصمها من حصيلة المحفظة وكذا الافتراضات المتمثلة في معدلات الإخفاق، ومعدل الوفاء المعجل ومصاريف الإصدار المحصلة من المكتتبين والعائد المتوقع على الأموال المستثمر لتصبح صافي القيمة الحالية لمحفظة التوريق مبلغ ١,٠٧٤,٤٩٠,٠٢٥ جم (فقط مليار وأربعة وسبعون مليوناً وأربعمائة وتسعون ألفاً وخمسة وعشرون جنيهاً مصرياً لا غير)، وتجدر الإشارة إلى أن محفظة التوريق المحالة بموجب عقد الحوالة والصادر بشأنها سندات التوريق غير محملة بأية حقوق والتزامات للغير.

وفقاً لقيامنا بفحص كامل العقود وبيانات الشراء محل عملية التوريق المحالة والمستندات الخاصة بالحقوق والضمانات والمستحقات المالية المتعلقة بمحفظة التوريق وإقرارنا بفحص كامل عقود التمويل الاستهلاكي البالغة ١١٤.٣٧٨ عقد والناج عنها بيانات الشراء والمستندات المتعلقة بعملية التوريق المحالة والمستندات المثبتة للضمانات وأقر بانها تتفق مع نسبة الفحص للعقود وبيانات الشراء والمستندات الخاصة بالضمان مع ما تم اخطار شركة التصنيف الائتماني به، تبين لنا أن محفظة التوريق مملوكة ملكية خالصة للشركة المحيلة ولا يوجد أي دعاوى أو منازعات قضائية أو تحكيمية حتى تاريخ هذه المذكرة قد تؤثر على ملكية الشركة المحيلة لمحفظة توريق أو حقهما في التصرف فيها وأن اتفاق عقد الحوالة المبرم بين الشركة المحيلة وشركة أمان للتوريق (المحال إليه) المؤرخ ٢٠٢٤/٥/١ قد أعد وفقاً لقانون سوق رأس المال رقم ٩٥ لسنة ١٩٩٢ ولائحته التنفيذية والقانون رقم ١٤٣ لسنة ٢٠٠٤ بشأن تعديل بعض أحكام قانون سوق رأس المال وقانون الإيداع والتوريد المركزي وأن الحوالة بموجبه ناقلة لجميع الحقوق والضمانات المحالة وأنها لن تكون نافذة وناجزة إلا بعد تغطية الاكتتاب في السندات بالكامل وتكون غير معلقة على شرط.

وتقرر بأن كافة العقود والإجراءات وبنود مذكرة المعلومات، متفقة مع أحكام القانون والضوابط القانونية للهيئة العامة للرقابة المالية والمنشورة بالوقائع المصرية والموقع الإلكتروني للهيئة العامة للرقابة المالية وإن كافة العقود المكونة للمحفظة معدة وفقاً للنموذج الاسترشادي المعد من الهيئة لعقود التمويل الاستهلاكي ونقر بالالتزام بضوابط المستشار القانوني الواردة باللائحة التنفيذية لقانون سوق رأس المال وقرار مجلس إدارة الهيئة رقم ١٤٥ لسنة ٢٠٢١.

ونتعهد بأن نقوم بإبلاغ الهيئة العامة للرقابة المالية ومدير الإصدار فور علمنا بأية تغييرات جوهرية قد تظهر خلال الفترة من تاريخ اعتماد مذكرة المعلومات من قبل الهيئة وحتى تاريخ غلق باب الاكتتاب قد يكون لها تأثير على عملية الاكتتاب في سندات التوريق وكذلك الإفصاح عن أية تغييرات جوهرية قد تطرأ على البيانات الواردة بمذكرة المعلومات محل الاعتماد من الهيئة فور علمنا بحدوث تلك التغييرات أو التعديلات.

وتفضلوا بقبول وافر الاحترام والتقدير،،،



هلال الحصري - المحامي لدى النقض
الشريك المسئول عن سوق المال وإجراءات الشركات
مكتب زكى هاشم | محامون ومستشارون قانونيون

الثاني عشر: ملخص عقد حوالة محفظة توريق الصادر مقابل سندات الإصدار الرابع من البرنامج الأول
تم إبرام عقد حوالة محفظة التوريق ("عقد الحوالة") في يوم الأربعاء الموافق ٢٠٢٤/٥/١.

أطراف العقد هم:

أولاً:

شركة أمان للتمويل الاستهلاكي ش.م.م مؤسسة وفقاً لقانون التمويل الاستهلاكي رقم ١٨ لسنة ٢٠٢٠، رقم
السجل التجاري: ٩٠١١٥ مكتب سجل تجاري استثمار جنوب القاهرة المميز، ويقع مقر الشركة في ٥٦٥
شارع فلسطين - المعادي - القاهرة ويمثلها في التوقيع على هذا العقد السيد/ حازم مغازي بصفته رئيس
مجلس الإدارة .

(طرف أول يُشار إليها فيما يلي بـ "المحيل")

ثانياً: شركة أمان للتوريق، مؤسسة وفقاً لقانون سوق رأس المال رقم ٩٥ لسنة ١٩٩٢ ولائحته التنفيذية،
سجل تجاري رقم ٣٨١٢٧، مكتب سجل تجاري ٦ أكتوبر المميز، صادر بتاريخ ٢٠٢٢/٧/١٧، والحاصلة
على الترخيص رقم (٨٧٦) بتاريخ ٢٠٢٢/٩/١٥ بمزاولة نشاط التوريق من الهيئة العامة للرقابة المالية
ويقع مركزها الرئيسي كائن في الجيزة - ٦ أكتوبر المحور المركزي خلف دار الفؤاد ويمثلها في التوقيع
على هذا العقد السيد/ حسام حسين محمد بصفته رئيس مجلس الإدارة .

(طرف ثان يُشار إليه فيما يلي بـ "شركة التوريق" أو "المحال إليه")

تمهيد

اتفق الطرفان على أن يحيل المحيل إلى المحال إليه محفظة حقوق مالية ومستحقات آجلة الدفع مضمونة
بضمانات مختلفة صادرة لصالح المحيل من قبل المدينين وذلك بغرض إصدار مقابلها سندات توريق -
الإصدار الرابع من البرنامج الأول - قابلة للتداول وغير قابلة للتحويل إلى أسهم وغير قابلة للاستدعاء
المعجل ، وتصدر على (٤) شرائح، والتي سيتم الحصول على شهادة تصنيف ائتماني من قبل شركة
ميريس للتصنيف الائتماني (MERIS) (الشرق الأوسط للتصنيف الائتماني وخدمة المستثمرين) والتي
قامت بالتصنيف الائتماني لمحفظة التوريق وكذلك لسندات التوريق، وذلك وفقاً لقانون رأس المال ولائحته
التنفيذية والقواعد التي يقرها مجلس إدارة الهيئة العامة للرقابة المالية في هذا الشأن.

وحيث يضمن المحيل وجود محفظة التوريق لديه وقت الحوالة بكامل بياناتها وشروطها، فقد اتفق الطرفان بعد أن أقرأ بأهليتهما للتعاقد على حوالة محفظة التوريق المملوكة للمحيل إلى المحال إليه وعلى ألا تكون هذه الحوالة نافذة وناجزة إلا بعد تغطية الاكتتاب في سندات التوريق بالكامل "تاريخ نفاذ الحوالة".

تتكون محفظة التوريق من عدد ١٤٢,٩٧٣ عملية شراء، عبارة عن عدد ١٣٢,٩٢٠ عملية شراء عن طريق تمويل بطاقات المدفوعات التجارية وعدد ١٠,٠٥٣ عملية شراء عن طريق التمويل الاستهلاكي للسلع والخدمات، وتم اختيار محفظة التوريق وفقاً للمعايير التالية:

- لا يزيد معدل التأخير في سداد الأقساط المستحقة منذ توقيع عقود تمويل بطاقات المدفوعات التجارية وعقود التمويل الاستهلاكي للسلع والخدمات وحتى تاريخ توقيع عقد الحوالة عن ٣٠ يوم.
- لا يوجد حالياً ولم يسبق حدوث أي حالات إخلال من قبل المدينين منذ تاريخ التوقيع على العقود وحتى تاريخ توقيع عقد الحوالة، ويقصد بالإخلال التوقف النهائي للمدين عن سداد المستحقات الناشئة عن عقود التمويل الخاصة بعقود تمويل بطاقات المدفوعات التجارية وعقود التمويل الاستهلاكي للسلع والخدمات التي تتضمنها محفظة التوريق وهو ذلك التوقف عن السداد الذي يتم معه البدء في اتخاذ إجراءات التنفيذ القانونية على المدين طبقاً لعقود تمويل بطاقات المدفوعات التجارية وعقود التمويل الاستهلاكي للسلع والخدمات.
- تتكون محفظة التوريق من عدد ١٤٢,٩٧٣ عملية شراء، عبارة عن عدد ١٣٢,٩٢٠ عملية شراء عن طريق تمويل بطاقات المدفوعات التجارية وعدد ١٠,٠٥٣ عملية شراء عن طريق التمويل الاستهلاكي للسلع والخدمات بموجب عقود تمويل منها عدد ٣٢,٤٨٨ عقد ضمن مستندات الإصدار الثالث من البرنامج الأول لسندات توريق شركة أمان للتوريق ش.م.م تم ايداعها طرف أمين الحفظ بتاريخ ٢٧/١٢/٢٠٢٣، وتمثل مبلغ وقدره ٢٢٨,٩٣٩,٤٧٢ جم بنسبة ١٩% من حجم محفظة الإصدار الرابع، وعدد ٨١,٨٩٠ عقد تم ايداعها ضمن مستندات الإصدار الرابع من البرنامج الأول لسندات توريق شركة أمان للتوريق ش.م.م بتاريخ ٣٠/٤/٢٠٢٤ وقد تم إيداع مستندات الضمان الخاصة بتلك العقود البالغ عددها ٨١,٨٩٠ عقد طرف أمين الحفظ (سندات لأمر) والتي تمثل مبلغ وقدره ١,٠٠١,٣٠٧,٨٩٣ بنسبة ٨١% من حجم محفظة الإصدار الرابع، وتمثل حقوق مالية آجلة من قبل المدينين بمبلغ ١,٢٣٠,٢٤٧,٣٦٦ جم (فقط مليار ومائتان وثلاثون مليوناً ومائتان وسبعة وأربعون ألفاً وثلاثمائة وستة وستون جنيهاً مصرياً لا غير) وتجدر الإشارة إلى أن محفظة التوريق

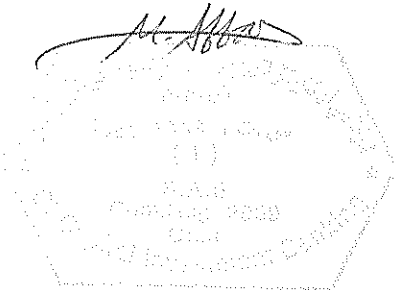

حاز آغا زكي

٩٦

٩٦

إقرارات وتعهدات المحيل

- أ. أنها قائمة ومنشأة وفقاً للأحكام السارية في جمهورية مصر العربية وأن لها كامل السلطة في إبرام وتوقيع وتنفيذ هذا العقد وأن لها أهلية قبول إحالة محفظة التوريد المحالة وإصدار سندات توريق في مقابلها لصالح حملة سندات التوريد دون أي قيود أو شروط وذلك حتى تاريخ انتهاء مدة سندات التوريد وأنها قد حصلت على جميع الموافقات والترخيص اللازمة لذلك. وأنه لا توجد على الشركة أي مخالفات بشأن هذه الترخيص والموافقات.
- ب. متابعة أداء الأطراف المعنية وبخاصة المحصل واتخاذ الإجراءات تجاه تلك الأطراف في حالة اخلالها بالتزاماتها المحددة بمذكرة المعلومات والعقود المبرمة
- ت. متابعة قيام امين الحفظ والمحصل تجاه المبالغ التي قد ترد جراء الرجوع على الضمانات المقدمة من المدينين في حالة اخلالهم وبخاصة السندات لأمر المشتركة بين الإصدار الثالث من البرنامج الأول والإصدار الرابع من البرنامج الأول المودعين لدى امين الحفظ البنك الاهلي المصري.
- ث. أن إبرام عقد الحوالة الخاصة بكل اصدار من إصدارات البرنامج لا يتعارض أو يخالف أي قوانين أو لوائح أو قرارات سارية في جمهورية مصر العربية، أو نظامه الأساسي، أو أي موافقات، أو تراخيص حاصل عليها.
- ج. لا توجد أي دعاوى أو مطالبات قبل المحال إليه قد تؤثر على نفاذ أو صحة هذه الحوالة الخاصة بكل اصدار من إصدارات البرنامج..
- ح. أن يقوم برد كافة الحقوق المتعلقة بالعقود محل محفظة التوريد وما يتعلق بهم من حقوق و ضمانات إلى الشركة المحيلة فور سداد كافة مستحقات حملة سندات التوريد من أصل وعائد.
- خ. كما تلتزم الشركة المصدرة بكافة أحكام قانون سوق رأس المال رقم ٩٥ لسنة ١٩٩٢ ولائحته التنفيذية وقانون القيد والإيداع المركزي رقم ٩٣ لسنة ٢٠٠٠ ولائحتيهما التنفيذية والقواعد والقرارات الصادرة من الهيئة العامة للرقابة المالية في هذا الشأن.
- د. تلتزم الشركة المصدرة بإخطار أمين الحفظ بتاريخ تغطية الاكتتاب في سندات التوريد بالكامل كتابياً. كما تلتزم الشركة المصدرة خلال ثلاثة أيام من تاريخ تغطية الاكتتاب في سندات التوريد بالكامل (تاريخ نفاذ عقد حوالة محفظة التوريد)، بأن يودع لدى أمين الحفظ المستندات المشار إليها بالجزء الأول من هذه المذكرة "المستندات المودعة لدى أمين الحفظ".

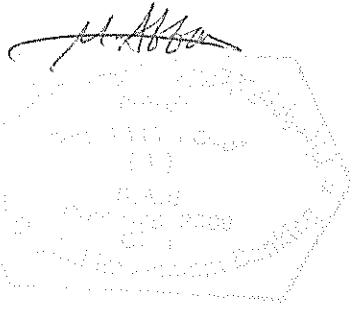
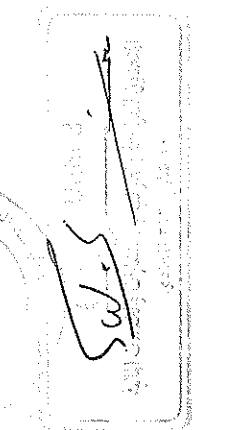
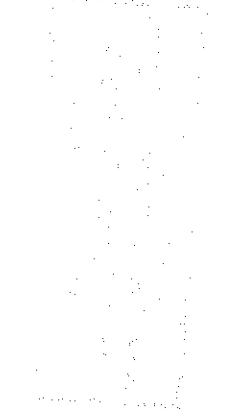
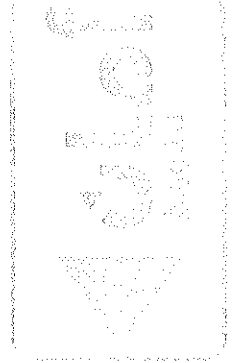

حازر معاز

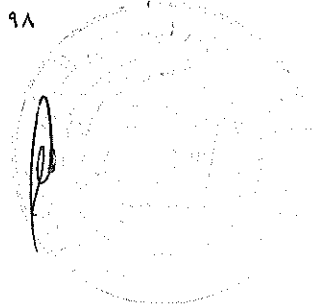

ذ. أن الشركة قد حصلت على كافة الموافقات اللازمة لإصدار سندات التوريق وفقاً للنظام الأساسي للشركة، والقوانين السارية بما في ذلك القانون رقم ١٥٩ لسنة ١٩٨١ ولائحته التنفيذية والقانون رقم ٩٥ لسنة ١٩٩٢ ولائحته التنفيذية.

ر. أن الشركة قد حصلت على كافة التراخيص والموافقات الحكومية لمباشرة نشاطها، وأنه لا توجد على الشركة أي مخالفات بشأن هذه التراخيص والموافقات.

ز. أن كافة أصول الشركة مملوكة لها ملكية صحيحة ونافذة وأنها خالية من أي أعباء، أو رهون، أو ضمانات، أو حقوق للغير.

س. الحفاظ على وجود الشركة من خلال الحفاظ على أصولها وشكلها القانوني والترخيص الممنوحة لها ومكانتها في السوق مزاوله نشاطها بدون أي تعطيل.

ش. أن تحافظ الشركة المصدرة على سريان ونفاذ الموافقات والتصاريح اللازمة لمزاولة نشاطها، وأن تحصل فوراً على أي موافقة أو تصريح أو ترخيص يصبح من الضروري الحصول عليه من أية سلطة أو هيئة حكومية أو إدارية لتمكينها من القيام بأي عمل، أو تنفيذ أي من التزاماتها بموجب مذكرة المعلومات هذه، وذلك إلى الحد الذي يترتب على الإخلال به إضراراً بجماعة حملة السندات.

ص. الحفاظ على وضع واستمرارية الشركة من خلال عدم اتخاذ أي قرار بوقف نشاط الشركة.

ض. الالتزام بتقديم القوائم المالية السنوية المعتمدة والمدققة خلال (٩٠) يوم من انتهاء العام المالي إلى كل من الهيئة العامة للرقابة المالية وجماعة حملة السندات وشركة التصنيف الائتماني وذلك مع عدم الإخلال بالمواعيد المقررة قانوناً لإخطار الهيئة بالقوائم المالية قبل اعتمادها من الجمعية العامة للشركة لإبداء الرأي.

ط. الالتزام بتقديم ما يفيد سداد الكوبونات في مواعيدها إلى الهيئة العامة للرقابة المالية والتقارير الدورية المطلوبة التي تضعها الهيئة وإرسالها بالبريد الإلكتروني للإدارة المختصة بالهيئة العامة للرقابة المالية.

ظ. انها مسؤولة عن صحة كافة البيانات والمستندات والقرارات المقدمة للهيئة وكذلك البيانات والمعلومات الواردة بمذكرة المعلومات، وتقر بعدم إغفالها وكافة الأطراف المرتبطة بعملية طرح المستندات لأي بيانات أو معلومات أخرى يكون لها تأثير على قرار المستثمر بالاكتماب في السندات من عدمه، وتتعهد باتخاذ الإجراءات المقررة قانوناً وفقاً لأحكام قانون سوق رأس المال ولائحته التنفيذية في حالة تغيير أي بند من بنود مذكرة المعلومات وعلى الأخص الحصول على موافقة الهيئة وجماعة حملة

Handwritten signature

ZH زكى هاشم
ZAKI HASHEM
3

٤٦١٦٠
٩٩

حازر مغازي

Handwritten signature

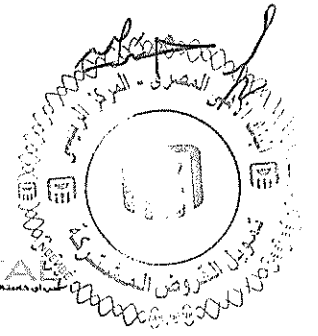

- السندات، وبموافاة الهيئة بكافة التقارير والمستندات المفصح عنها بمذكرة المعلومات طوال عمر السندات، والالتزام بكافة التعهدات والإقرارات المفصح عنها بمذكرة المعلومات
- ع. أن تستخدم الشركة حصيلة سندات التوريق وفقاً للغرض من الإصدار الموضح بمذكرة المعلومات لكل إصدار من إصدارات البرنامج.
- غ. لا يحق للشركة المصدرة إجراء أي تعديلات على أحكام وشروط سندات التوريق لكل إصدار من إصدارات البرنامج إلا بعد الحصول على موافقة الهيئة العامة للرقابة المالية بعد موافقة جماعة حملة السندات وإخطار شركة التصنيف الائتماني.
- ف. تقديم شهادة تصنيف ائتماني سنوي لكل من المحفظة وسندات التوريق الخاصة بكل إصدار من إصدارات البرنامج طوال عمر الإصدار إلى الهيئة العامة للرقابة المالية معد من إحدى الشركات المصرح لها بتقييم وتصنيف الشركات، على أن تكون مقبولة من جانب الهيئة.
- ق. تلتزم الشركة المصدرة خلال عملية التجديد السنوي للتصنيف الائتماني بتقديم نموذج مالي محدث من قبل المستشار المالي / مدير الإصدار الرئيسي ومدقق من قبل مراقبي الحسابات لعملية التوريق.
- ك. الفصل التام بين محفظة توريق الإصدار الرابع من البرنامج الأول وأية محافظ توريق أخرى قد تقوم بها الشركة مستقبلاً وإمساك دفاتر مستقلة تقيد بها البيانات المالية للتدفقات النقدية الخاصة بكل محفظة توريق، وكذا القيام بتوريد أي مبالغ يقوم المحصل بتحصيلها وذلك في حساب الحصيلة لدى أمين الحفظ مع التزامها بالتوريد فور التحصيل.
- ل. تتعهد الشركة بإخطار الهيئة العامة للرقابة المالية والبورصة المصرية ببيان العوائد المستحقة لحملة السندات قبل خمسة عشر يوماً على الأقل من التاريخ المحدد للاستهلاك الجزئي.
- م. أن الشركة لا تعد في حالة إفسار وفقاً لأحكام القانون، كما أنه لا يوجد أية دعاوى مرفوعة ضد الشركة بأن إفلاسها أو تصفيتها أو حلها.
- ن. لا تقوم بتوزيع أية أرباح ناتجة إلا بعد سداد مستحقات حملة سندات التوريق الشهرية التي تتم من خلال أمين الحفظ وذلك دون الإخلال بحقها في توزيع أرباح ناشئة عن فوائض محافظ توريق أخرى.
- هـ. الالتزام باتخاذ إجراءات القيد بالبورصة المصرية على النحو الوارد تفصيلاً بالبند رقم (١٣) من القسم ثالثاً: أحكام وشروط الإصدار الواردة بهذه المذكرة.
- و. موافاة شركة التصنيف الائتماني بكافة البيانات التي تحتاجها وكذلك صور من قرارات جماعة حملة

الثالث عشر : أحكام عامة

- ١- تسري على هذه المذكرة أحكام قانون رقم ٩٥ لسنة ١٩٩٢ ولائحته التنفيذية وتعديلاتها وقرارات مجلس إدارة الهيئة الصادرة في هذا الشأن.
- ٢- يقتصر الاكتتاب في سندات التوريق على المستثمرين المؤهلين للاستثمار وهم المؤسسات المالية والأفراد ذي الملاءة المالية بالإضافة إلى الفئات المنصوص عليها بقرار مجلس إدارة الهيئة العامة للرقابة المالية رقم ٥٧ لسنة ٢٠٢١ وقرار ١٤٥ لسنة ٢٠٢١.
- ٣- في حالة عدم قيام الجهة المصدرة بطرح سندات التوريق خلال ٤٥ يوم عمل من تاريخ الحصول على موافقة الهيئة، فتعد الموافقة كأن لم تكن، ويكون على الجهة المصدرة الحصول على موافقة جديدة من الهيئة العامة للرقابة المالية.
- ٤- تلتزم الشركة المصدرة طوال فترة البرنامج الأول بمراعاة أحكام قرار مجلس إدارة الهيئة العامة للرقابة المالية رقم ٥٤ لسنة ٢٠١٤ بشأن القواعد والإجراءات المنظمة لطرح إصدار السندات على دفعات للشركات المساهمة وشركات التوصية بالأسهم وغيرها من الأشخاص الاعتبارية وتعديله الوارد بقرار مجلس إدارة الهيئة رقم ١٥٥ لسنة ٢٠٢١، وكذلك قرار مجلس إدارة الهيئة رقم ١٤٥ لسنة ٢٠٢١ الخاص بضوابط الطرح الخاص وكذلك الأحكام المنظمة لسندات التوريق بقانون سوق رأس المال ولائحته التنفيذية.
- ٥- تلتزم الجهة المصدرة في حالة برنامج إصدار سندات التوريق متعدد الإصدارات بمراعاة ما يلي:
 - ألا يتجاوز مجموع مبلغ الإصدارات الحد الأقصى السابق موافقة الهيئة عليه لإصدارات البرنامج.
 - ألا تكون الإصدارات مخالفة لأحكام والشروط العامة السابقة للبرنامج والمحددة بتلك المذكرة.
- ٦- تقديم التجديد السنوي لشهادة تصنيف ائتماني لكل من المحفظة وسندات التوريد طوال عمر الإصدار إلى الممثل القانوني لحملة سندات التوريق والهيئة العامة للرقابة المالية معه من إحدى الشركات المصرح لها بتقييم وتصنيف الشركات المعتمدة لدى الهيئة وفقاً لقرار مجلس إدارة الهيئة رقم ١٥٥ لسنة ٢٠٢١.
- ٧- ألا يقل أجل استحقاق إصدار كل دفعة عن ثلاثة عشر شهراً ولا يجوز تعديل سداد هذه الدفعة أو جزء منها إلا بموافقة جماعة حملة السندات،
- ٨- يكون اجتماع الجماعة صحيحاً بحضور ٥٠% على الأقل من الأعضاء فإذا لم يتوافر هذا النصاب في الاجتماع الأول كان الاجتماع الثاني صحيحاً بحضور ٢٥% من الأعضاء أو من ينوب عنهم ويصدر القرار بأغلبية ٤/٣ الأصوات الحاضرة في الاجتماع.

البنك الأهلي الأردني
الأمانة العامة للشركات
مبنى بنك الأردن - عمان

ZH زكي هاشم
ZAKI HASHEM
3

حازم مغازي

١١

PA

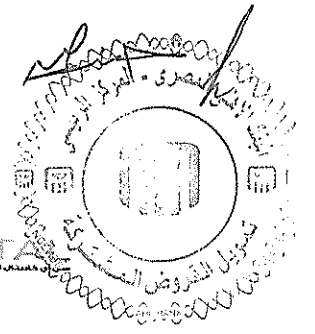

- ٩- تلتزم الجهة المصدرة في حالة الرغبة في تجديد البرنامج الحصول على موافقة الهيئة قبل انتهاء مدة سريانه الواردة بتلك المذكرة مرفقاً بها المستندات المطلوبة من الهيئة.
- ١٠- تلتزم الجهة المصدرة بالإفصاح عن الالتزامات المقررة وفقاً لأحكام قانون سوق رأس المال رقم ٩٥ لسنة ١٩٩٢، والالتزام طوال فترة الإصدار بأحكام قرار مجلس إدارة الهيئة رقم ٥٥ لسنة ٢٠١٨ بشأن ضوابط ووسائل النشر للشركات التي طرحت أوراق مالية في اكتتاب عام أو المقيد لها أوراق مالية في البورصة المصرية، فيما يتعلق بنشر القوائم المالية السنوية والدورية ونشر الإفصاح عن الأحداث الجوهرية.
- ١١- الإفصاح عن أية تغيرات جوهرية أو تعديل بيانات خطة الإصدار السابق الموافقة عليها من جانب الهيئة بعد الحصول على موافقة الهيئة عليها.
- ١٢- تطبيقاً لأحكام الفصل الثالث من الباب الأول من قانون سوق رأس المال ولائحته التنفيذية وقرارات مجلس إدارة الهيئة العامة للرقابة المالية تصدر شركات التوريق سندات التوريق مقابل ما يحال إليها من حقوق مالية ومستحقات آجلة بالضمانات المقررة يكون الوفاء بالقيمة الاسمية للسندات التي تصدرها شركة التوريق والعائد عليها من حصيله محفظة التوريق.
- ١٣- تقر الأطراف ذات العلاقة بأن كافة ما ورد بالعقود (الحوالة-حفظ الأوراق المالية-الخدمة والتحصيل) المرتبطة بالإصدار والمبرمة بين شركة التوريق وأطراف عملية التوريق، تتوافق مع كل ما ورد بهذه المذكرة، وكذا القوانين واللوائح المعمول بها وكافة القرارات الصادرة في هذا الشأن، والتي تعد جميعها بالنسبة لتلك العقود من قبيل القواعد الأمرة التي لا يجوز الاتفاق على ما يخالفها، ولا يعتد بأي بند يرد بتلك العقود يخالف أو يتعارض مع ما ورد بمذكرة المعلومات من أحكام أو ضوابط
- ١٤- تلتزم شركة التوريق بإيداع المستندات الدالة على الحوالة محفظة التوريق والمبالغ التي تم تحصيلها بعد خصم مستحقات شركة التوريق، ومصاريف عملية التوريق وذلك لدى أمين الحفظ لحساب حملة السندات، كما أن المحفظة محل الإصدار الرابع مستقلة تماماً عن المحافظ محل الإصدارات السابقة ويمثل ذلك في عدة صور:
- أولاً: إنه تطبيقاً لنص المادة (٤١) مكرر (٢) من القانون، فإن كافة المبالغ والمستندات والأوراق التجارية المتوقعة لدى أمين الحفظ والمتعلقة بالإصدارات السابقة ملكاً لحملة سندات التوريق لكل من هذه الإصدارات دون غيرهم ولا تدخل في الذمة المالية لشركة التوريق ولا في الضمان العام لدائني الشركات المحيلة أو الشركة.

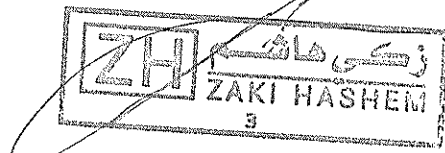

حاز آمان

١٠٢

١٠٢

ZH زكي هاشم
ZAKI HASHEM

أمان
للخدمات

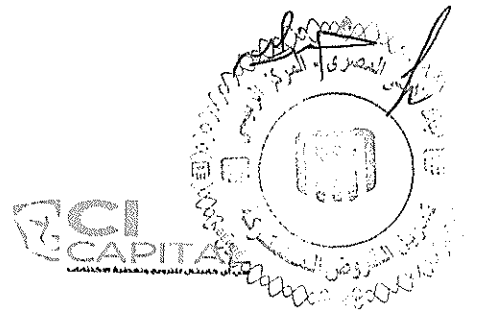

ثانياً: يلتزم أمين الحفظ بأن يفرد حسابات مستقلة لكل عملية توريق ولا يجوز له الخلط أو الدمج أو المزج بين حساباته الخاصة وبين حسابات عمليات التوريق أو بين حسابات محافظ التوريق المختلفة بعضها البعض.

ثالثاً: تلتزم الشركة المصدرة بالفصل بين حساباتها الخاصة وبين حسابات التحصيل لصالح محفظة التوريق محل الإصدار.

ZH زكي هاشم
ZAKI HASHEM
3

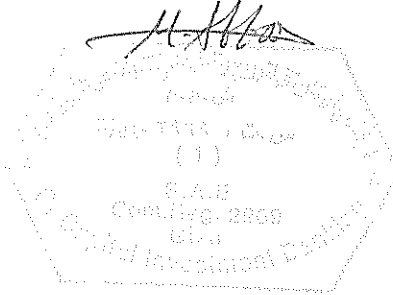
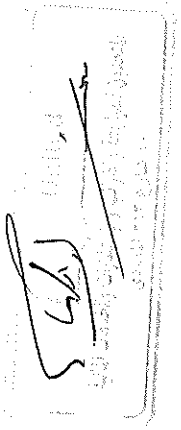
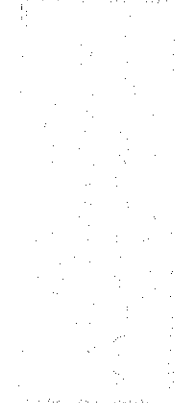
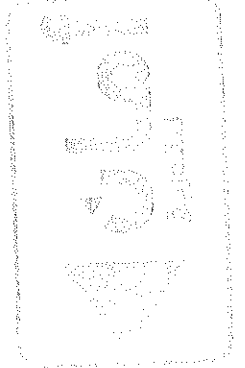

حازر مفازي

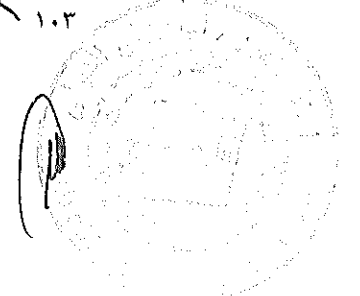

الرابع عشر : موقف السندات القائمة

موقف السندات القائمة في ٢٠٢٤/٠٤/٣٠:

أ. الإصدار الأول من البرنامج

بموجب قرار مجلس إدارة الهيئة رقم ١٢٢ لسنة ٢٠٢٢ الصادر بتاريخ ٢٠٢٢/١٠/١٢، تمت الموافقة على طرح برنامج متعددة الإصدارات لسندات توريق لمدة ٣ سنوات ويحد أقصى ٥ مليار جنيهاً مصرياً وبقيمة إسمية قدرها ١٠٠ جنيهاً مصرياً للسند الواحد.

ووفقاً لذلك أصدرت الهيئة العامة للرقابة المالية بتاريخ ١ فبراير ٢٠٢٣ موافقتها على إصدار شركة أمان للتوريق سندات توريق اسمية بنظام البرنامج (متعدد الإصدارات) بمبلغ خمس مليارات جنيهاً مصرياً ولمدة ثلاث سنوات، ولما كانت موافقة الهيئة العامة للرقابة المالية على إصدار سندات التوريق قد تمت بمناسبة حوالة حقوق مالية من قبل شركة أمان للخدمات المالية ش.م.م. ("الإصدار الأول") من البرنامج الأول.

هذا وقد تم تنفيذ إجراءات الإصدار الأول من البرنامج الأول، ولم يتم ادخال أية تعديلات على هذا الإصدار الأول.

سندات توريق إسمية في مقابل حقوق مالية ومستحقات آجلة الدفع قابلة للتداول وغير قابلة للتحويل إلى أسهم وغير قابلة للاستدعاء المعجل بالنسبة لسندات الشريحة (أ) وقابلة للاستدعاء المعجل بالنسبة لسندات الشريحة (ب) والشريحة (ج) ولمدة ٥٦ شهر بقيمة إجمالية ٤٠٣,٤٠٠,٠٠٠ جنيه مصري لا غير وتبلغ قيمة الاستهلاكات التي تمت على ذلك الإصدار ١٤٠,٤٠٠,٠٠٠ جنيه مصري وذلك حتى تاريخ

وقد بلغت القيمة الاجمالية لمحفظه التوريق الصادر مقابلها الإصدار الأول من البرنامج الأول مبلغ ٤٦٣,٤٠٠,٠٠٠ جنيه مصري.

ii. الإصدار الثاني من البرنامج:

سندات توريق إسمية في مقابل حقوق مالية ومستحقات آجلة الدفع قابلة للتداول وغير قابلة للتحويل إلى أسهم وغير قابلة للاستدعاء المعجل بالنسبة لسندات الشريحة (أ) والشريحة (ب) والشريحة (ج) والشريحة

(د) ولمدة ٢٤ شهر بقيمة إجمالية ٨٥٩,٠٠٠,٠٠٠ جنيه مصري لا غير وتبلغ قيمة الاستهلاكات التي تمت على ذلك الإصدار ٥٠٩,٠٠٠,٠٠٠ جنيه مصري وذلك حتى تاريخ ٢٠٢٤/٠٤/٣٠.

وقد بلغت القيمة الاجمالية لمحفظه التوريق الصادر مقابلها الإصدار الثاني من البرنامج الأول مبلغ ٨٥٩,٠٠٠,٠٠٠ جنيه مصري.

iii. الإصدار الثالث من البرنامج:

سندات توريق إسمية في مقابل حقوق مالية ومستحقات آجلة الدفع قابلة للتداول وغير قابلة للتحويل إلى أسهم وغير قابلة للاستدعاء المعجل بالنسبة لسندات الشريحة (أ) والشريحة (ب) والشريحة (ج) والشريحة (د) ولمدة ٢٤ شهر بقيمة إجمالية ١,١٤٨,٠٠٠,٠٠٠ جنيه مصري لا غير وتبلغ قيمة الاستهلاكات التي تمت على ذلك الإصدار ٤٥٧,٠٠٠,٠٠٠ جنيه مصري وذلك حتى تاريخ ٢٠٢٤/٠٤/٣٠.

وقد بلغت القيمة الاجمالية للإصدار الثالث من البرنامج الأول مبلغ ١,١٤٨,٠٠٠,٠٠٠ جنيه مصري. ووفقا لذلك تم اصدار إجمالي مبلغ ٢,٤١٠,٤٠٠,٠٠٠ جنيه مصري من الإصدارات السابقة وأصبح الرصيد المتبقي بالبرنامج يبلغ ٢,٥٨٩,٦٠٠,٠٠٠ جنيه مصري.

يكون لكل ذي مصلحة طلب الاطلاع لدى شركة سي اي كابي탈 لترويج وتغطية الاكتتابات في الاوراق المالية ش.م.م مروج الطرح مع عدم الإخلال بأحكام المواد ٧٠ و ٧١ من القانون رقم ٩٥ لسنة ١٩٩٢ كما يمكن الاستفسار من شركة أمان للترويج ش.م.م. عن طريق الاتصال بالأستاذ/ عمرو وجدي محمد السيد مسؤول علاقات المستثمرين بالشركة.

هذه المذكرة المتضمنة البرنامج الإجمالي لإصدارات التوريق على عدة إصدارات كذا الإصدار الرابع من البرنامج الأول أعدت من قبل شركة أمان للترويج ش.م.م. وعلى مسؤوليتها وروجعت من قبل المستشار القانوني ومدير الإصدار وتم مراجعتها من مراقبا الحسابات وعلى مسؤوليتهم الكاملة عن صحة كافة البيانات والمعلومات الواردة بمذكرة المعلومات وبقروا بصحتها وانه لم يتم اغفال او عدم الإفصاح عن ايه بيانات او معلومات متوافرة لديهم او يتطلبها القانون من شأنها ان تؤثر على قرار الاستجابة للاكتتاب في الإصدار الرابع من برنامج السندات التوريق من عدمه، ويقتصر دور الهيئة على التحقق من توافر

م. هاشم

ZH زكي هاشم
ZAKI HASHEM

أمان
المعمرين

CCI
CAPITAL

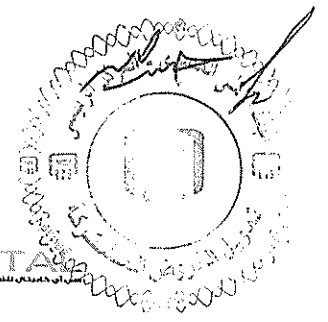

الإفصاحات اللازمة التي أعدت على مسؤولية الشركة والأطراف المرتبطة بها دون ادنى مسؤولية على
الهيئة العامة للرقابة المالية.

الإصدارات السابقة صدرت في مقابل محفظة لحقوق مالية مختلفة ومستقلة عن بعضها البعض وكذلك
مختلفة ومستقلة عن محفظة الحقوق المالية الحالية التي سوف يصدر في مقابلها سندات توريق الإصدار
الزابع من البرنامج الأول للشركة.

ZH زكي هاشم
ZAKI HASHEM

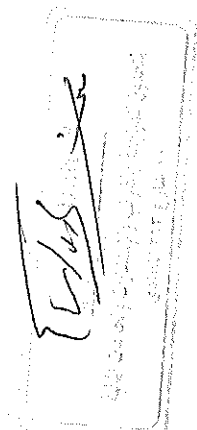
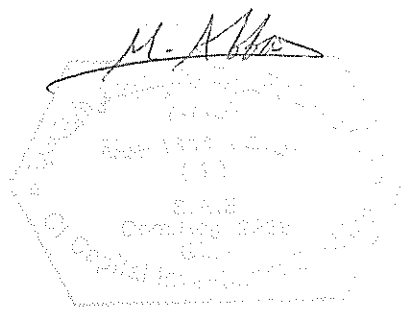
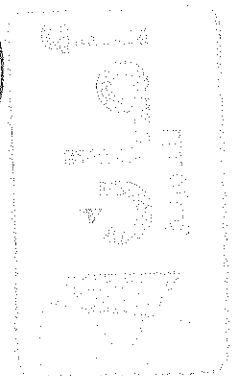

حاز مصطفى

